

Kurzanleitung zur Installation

# a-TroniX Hybridpower Wechselrichter 3phasig



Modell	Artikelnummer
a-TroniX Hybridpower 5kW 3ph	9887798
a-TroniX Hybridpower 8kW 3ph	9887799
a-TroniX Hybridpower 10kW 3ph	9887800
a-TroniX Hybridpower 12kW 3ph	9887801

## 1. Packliste

Wechselrichter 1x



Wandhalterung 1x

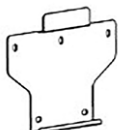

Sprenzelbolzen 5x

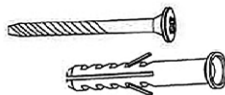

PV-Klemme 2x

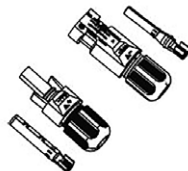

AC-Abdeckung

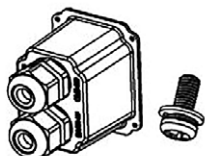

AC-Abdeckung 1x  
Schraube 6x

PE-Klemme 1x



Batteriestecker 1x

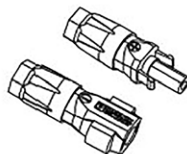

Benutzerhandbuch

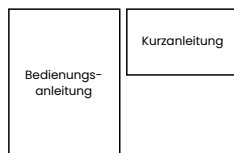

a-TroniX Zähler A

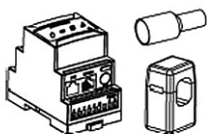

A-TroniX Zähler mit 3  
CTs 1x  
Kabelende Klemmen 8x

a-TroniX Zähler B



A-TroniX Zähler B mit 3 CTs 1x  
Kabelende Klemmen 8x

Back-up Terminal



Back-Up Terminal 1x  
Kabelendverschluss 6x

Netzgekopp. Terminal



Netzgekoppeltes Terminal 1x  
Kabelendverschluss 6x

optional

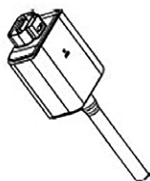

Überwachungsgerät 1x (optional)

optional



L-förmige Platte (optional) 1x  
Schrauben 3x

## 2. Montageabstände und Winkel

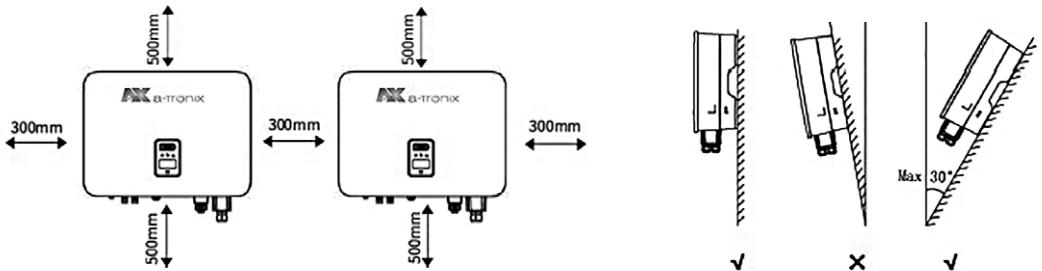

## 3. Montage der Wandhalterung

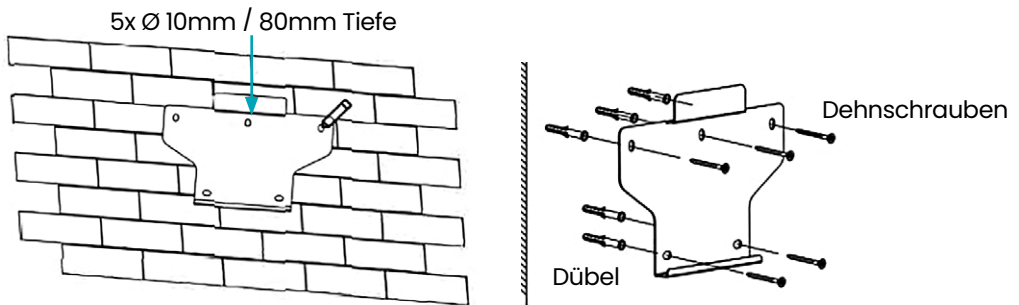

## 4. Montage des Wechselrichters

Heben Sie den Wechselrichter mit beiden Händen an und hängen Sie die hintere Schiene vorsichtig in die befestigte Wandhalterung ein.  
Befestigen Sie die Erdungsklemme mit einem geeigneten Werkzeug an der PE-Leitung. Verriegeln Sie die Erdungsklemme in der Erdungsbohrung an der unteren rechten Seite des Wechselrichters.

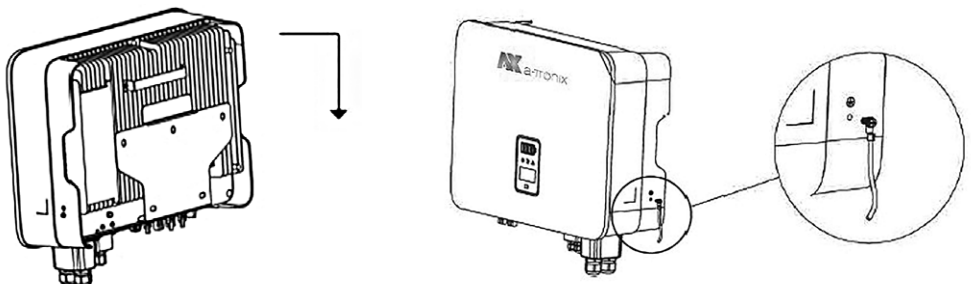

## 5. Elektrischer Schaltplan

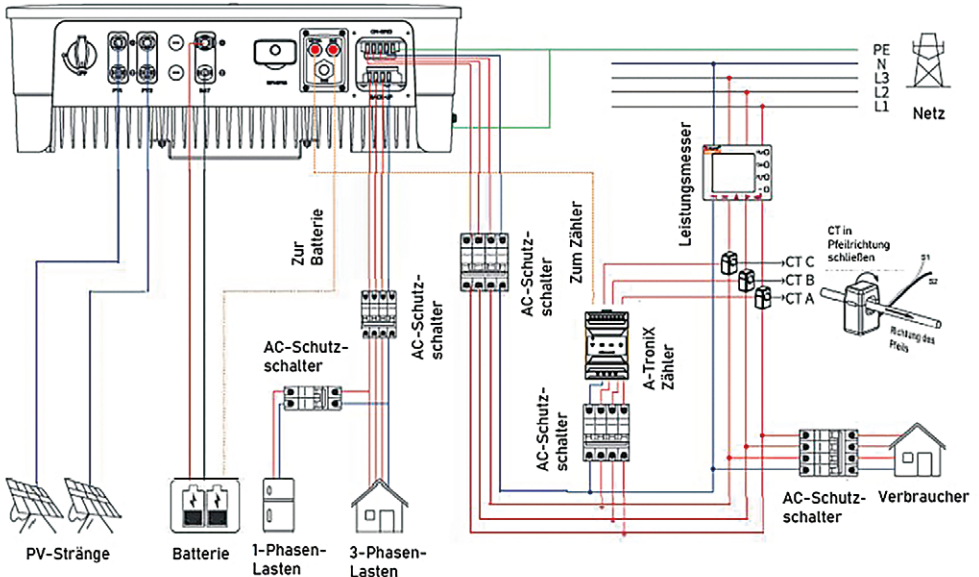

## 6. Montageverfahren + Anschluss des PV-Steckers

Kabeltyp	Kabelquerschnitt (mm <sup>2</sup> )	
Allgemeines Photovoltaikkabel	Bereich	Empfohlener Wert
	2.5–4.0	4.0

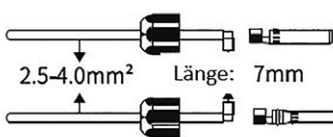

1. Kabelmantel 7mm abisolieren

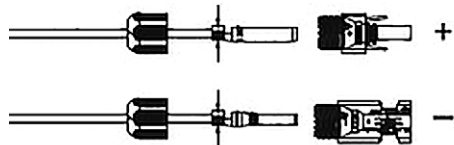

2. Metallklemme pressen

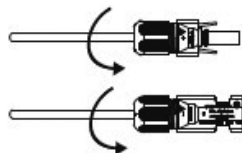

3. Gleichstromstecker festziehen

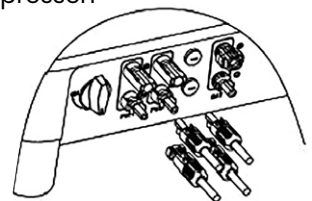

4. Steckverbinder einsetzen

## 7. Montageverfahren für den Batterieanschluss des Wechselrichters

Kabeltyp	Kabelquerschnitt (mm <sup>2</sup> )	
	Außendurchmesser	Abschnitt des Leitkerns
AWG 10	2.5–8.0	4.0–6.0

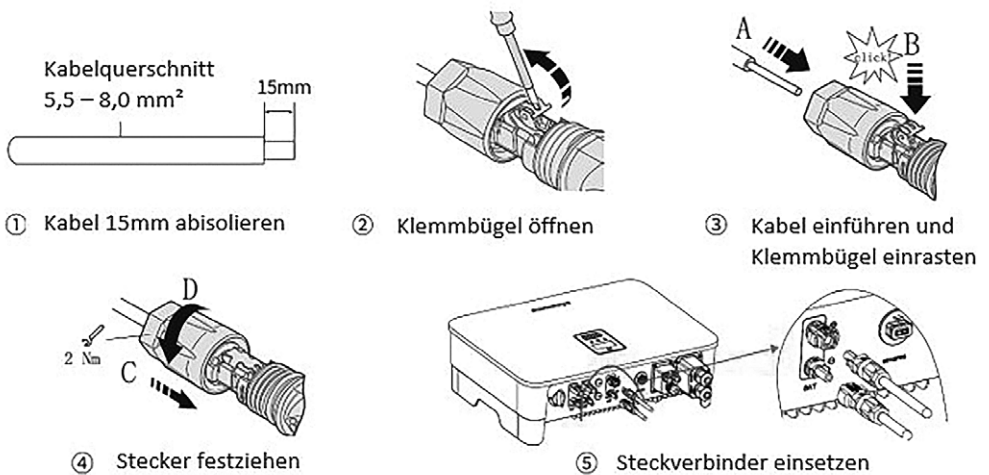

## 8. AC-Ausgangsanschluss

Artikel	Hybridpower 5kW 3ph	Hybridpower 8kW 3ph	Hybridpower 10kW 3ph	Hybridpower 12kW 3ph
Äußerer Durchmesser (mm)	12–18	12–18	12–18	12–18
Querschnitt des Leiters (mm <sup>2</sup> )	2.5–10	3.2–10	4–10	6–10
Schalter	20	32	32	40

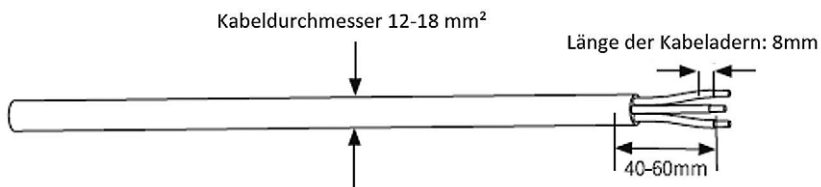

① Kabel absolieren

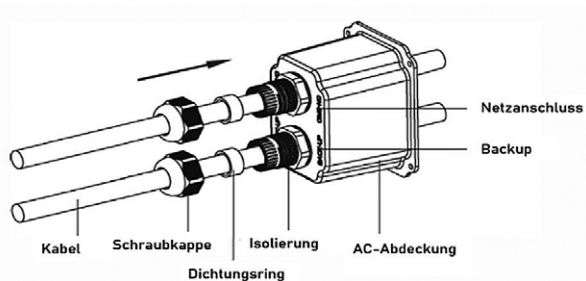

② Absolierte Kabel durch die AC-Anschlussabdeckung führen

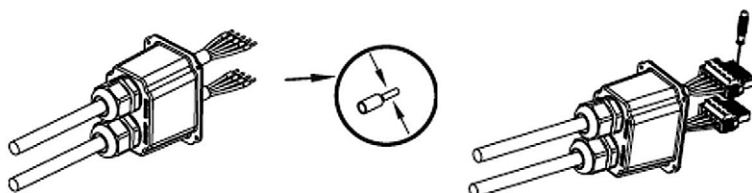

③ Kabelendhülsen auf die Adern pressen, in den AC-Anschluss stecken und fest verschrauben

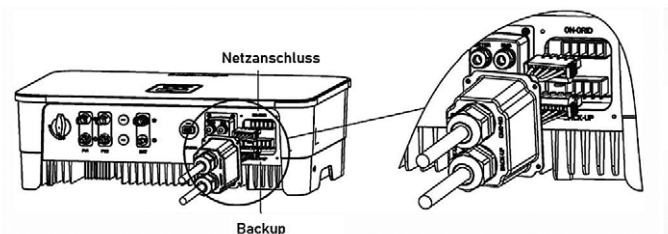

④ Montierten AC-Stecker in den AC-Anschluss des Wechselrichters stecken

## 9. Zähler- und Stromwandleranschluss (CT)

Nr.	Definition	Funktion	Nr.	Definition	Funktion
1	L1	L1/L2/L3/N: Anschluss an das Netz zur Ermittlung der Netzspannung	1	L1	L1/L2/L3/N: Anschluss an das Netz zur Ermittlung der Netzspannung
2	L2		2	L2	
3	L3		3	L3	
4	N		4	N	
5	L1-S1	Anschluss des Stromwandlers zur Stromerkennung	5	L1-S1	Anschluss des Stromwandlers zur Stromerkennung
6	L1-S2		6	L1-S2	
7	L2-S1		7	L2-S1	
8	L2-S2		8	L2-S2	
9	L3-S1		9	L3-S1	
10	L3-S2		10	L3-S2	
12	/	/	12	L	Stromversorgung aus dem Netz
13	/	/	13	N	
RS485-2	RS485	Komm. mit Wechselrichter	RS485	RS485	Komm. mit Wechselrichter

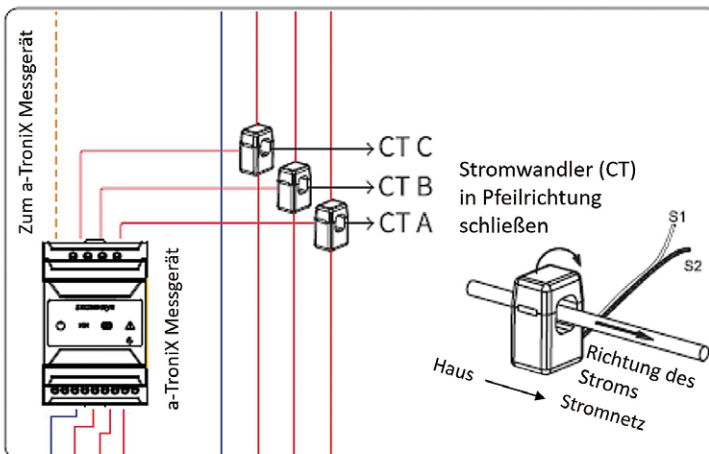
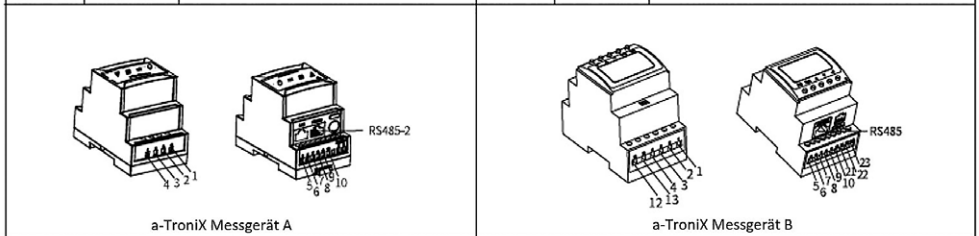

CT A verbunden mit L1  
CT B verbunden mit L2  
CT C verbunden mit L3

## 10. Installation des Monitoring-Gerätes

Setzen Sie das WiFi- oder LAN-Modul in den Com1-Port an der Unterseite des Wechselrichters ein. Lassen Sie die Seite mit der Anzeige nach oben zeigen. Ein „Klick“-Geräusch zeigt an, dass sich die Baugruppe an der vorgesehenen Position befindet.

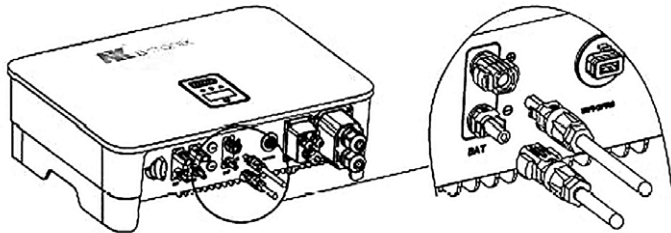

### Hinweis:

1. Das WiFi-Versionmodul muss bei der Erstinbetriebnahme auf den Router konfiguriert werden.  
Wenn der Routername oder das Passwort geändert werden, muss der WiFi-Dongle neu konfiguriert werden.
2. Wenn die DHCP-Funktion im Router aktiviert ist, muss das LAN-Modul nicht konfiguriert werden.  
Einzelheiten entnehmen Sie der LAN-Modul-Konfigurationsanleitung, welche sich weiter unten in dieser Anleitung befindet.

## 11. Den Wechselrichter starten

1. Schalten Sie zuerst den Wechselstromschalter ein (schließen Sie den AC-Schutzschalter).
2. Schalten Sie den DC-Schalter an der Geräteunterseite ein. Wenn die Spannung des PV-Strangs höher ist als die Startspannung des Wechselrichters, wird der Wechselrichter gestartet.
3. Wenn sowohl die AC- als auch die DC-Stromversorgung normal sind, ist der Wechselrichter startbereit. Der Wechselrichter beginnt mit der Überprüfung der internen Parameter und der Netzparameter. Wenn diese innerhalb des vorgesehenen Bereichs liegen, beginnt das grüne Licht auf der linken Seite des Bildschirms zu blinken, und die Meldung „Waiting“ wird auf dem OLED-Display angezeigt.
4. Nach Abschluss des Selbsttests beginnt der Wechselrichter mit der Stromerzeugung. Das grüne Licht leuchtet weiter und das OLED-Display zeigt Echtzeit-Strominformationen an.



## 12. Anleitung zur Konfiguration des LAN-Moduls

Wenn DHCP auf dem Router deaktiviert ist, muss das LAN-Modul auf dem Bildschirm des Wechselrichters konfiguriert werden.

1. Suchen Sie die „Allgemeinen Einstellungen“ durch kurzes Drücken der Taste auf dem Bildschirm des Wechselrichters.
2. Rufen Sie die „Allgemeinen Einstellungen“ auf, indem Sie die Taste auf dem Bildschirm des Wechselrichters lange drücken.
3. Suchen Sie „DHCP set“ durch kurzes Drücken der Taste. Schalten Sie die DHCP-Funktion durch kurzes Drücken und alnges Drücken der Taste auf dem Wechselrichter aus.
4. Stellen Sie die „IP-Adresse“, „Gateway-Adresse“, „Subnetz-Maske“ und „DNS-Adresse“ durch kurzes Drücken und langes Drücken der Taste am Wechselrichter ein.

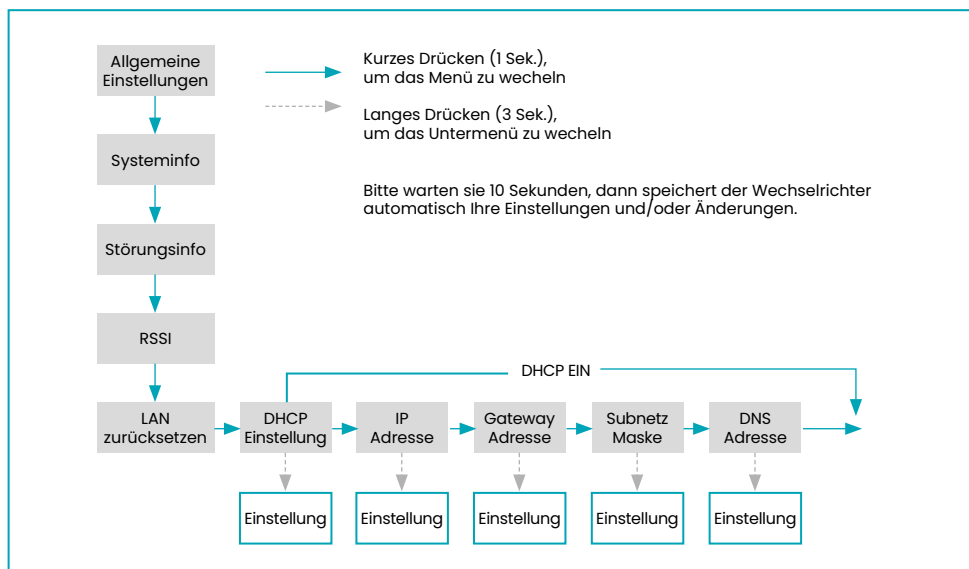

## 13. WiFi 2.0 Modul Konfigurationsanleitung

### 13.1 Übersicht

WiFi 2.0 ist eine neue Generation des WiFi-Überwachungsmoduls mit zwei Modi. Der Standardmodus ist Bluetooth, nachdem der Hybrid-Wechselrichter mit WiFi 2.0 verbunden ist.

### 13.2 Methoden zum Umschalten zwischen Bluetooth- und WiFi-Modus

Es gibt zwei Möglichkeiten, zwischen dem Bluetooth- und WiFi-Modus zu wechseln:

- 1.) Sie können schnell umschalten, indem Sie die Taste 3 Sekunden lang gedrückt halten, wenn Sie sich auf der Startseite befinden.
- 2.) Die zweite Möglichkeit ist wie folgt:

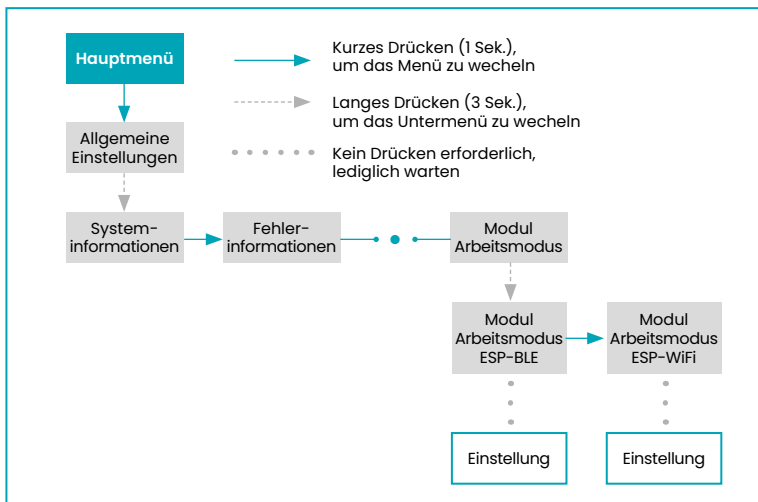

### 13.3 Setup App Download-Methode

Die Setup App ist eine mobile Anwendung, die über Bluetooth mit Hybrid-Wechselrichtern kommuniziert und es Ihnen ermöglicht, den Echtzeitstatus zu überwachen und Parameter zu konfigurieren.

Scannen Sie den QR-Code, um die App herunterzuladen und zu installieren:



## 14. Konfiguration

- 1.) Bereiten Sie einen Laptop, ein Tablet oder Smartphone vor und schalten Sie die WLAN-Funktion auf dem dem Gerät ein.
- 2.) Suchen Sie nach dem entsprechenden WLAN in der WLAN-Verbindungsliste WiFi-AP\*\*\*\*\* („\*“ steht für digital), und tippen Sie auf „Verbinden“.

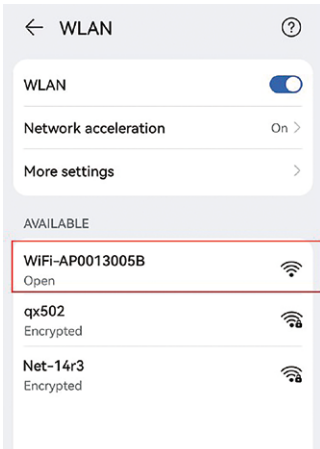

- 3.) Die Systeminformationsschnittstelle öffnet sich automatisch; Falls nicht, öffnen Sie den Browser manuell und geben Sie 10.10.100.254 ein.

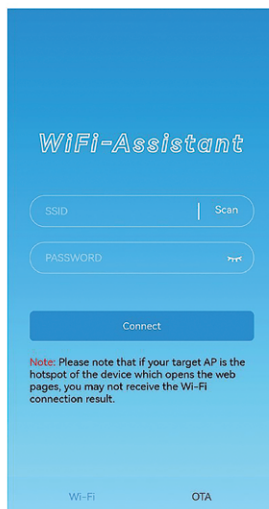
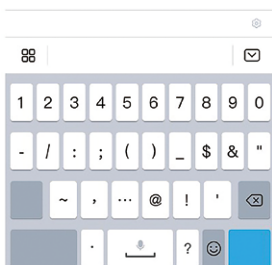

4) Tippen Sie auf „Scan“, eine Liste von verschiedenen WiFi-Netzwerknamen wird angezeigt.

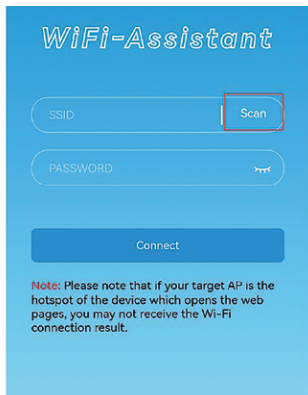

5) Wählen Sie das entsprechende Routernetz aus, welches Sie konfigurieren möchten.

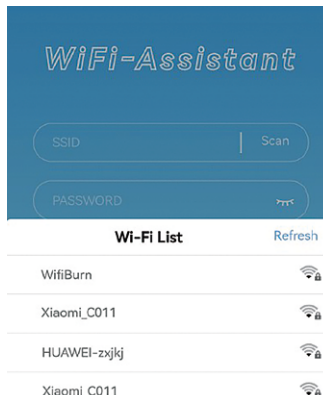

6) Tippen Sie auf „Scan“, eine Liste von verschiedenen WiFi-Netzwerknamen wird angezeigt.

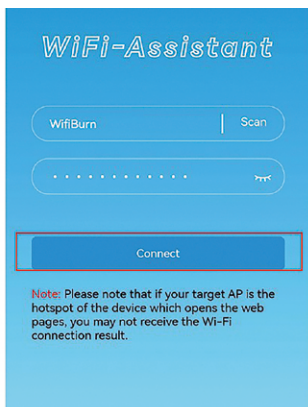

7) Geben Sie das Passwort des drahtlosen Netzwerks ein (beachten Sie die unterschiedlichen Schriftgrößen). Tippen Sie auf „Verbinden“.

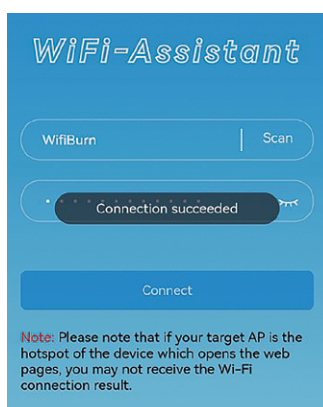

**Bei Rückfragen kontaktieren Sie uns gern!**

**AKKU SYS Akkumulator- und Batterietechnik Nord GmbH**

Verbindungsweg 23 · 25469 Halstenbek / Hamburg · GERMANY  
Telefon +49 4101 37676-0 / info@akkusys.de / www.akkusys.de