



AC/DC SMART DISTRIBUTION PANEL

User Manual V1.2



Disclaimer

Read this user manual carefully before using the product to ensure that you completely understand the product and can correctly use it. After reading this user manual, keep it properly for future reference. Improper use of this product may cause serious injury to yourself or others, or cause product damage and property loss. Once you use this product, it is deemed that you understand, approve and accept all the terms and content in this document. EcoFlow is not liable for any loss caused by the user's failure to use the product in compliance with this user manual.

In compliance with laws and regulations, EcoFlow reserves the right to final interpretation of this document and all documents related to the product. This document is subject to changes (updates, revisions, or termination) without prior notice. Please visit EcoFlow's official website to obtain the latest product information.

Contents

Technical Specifications	1
Safety Instructions	2
Getting Started	3
System Overview	3
Product Overview	4
Product Usage	5
Wiring Chart	5
Product Installation	5
Connect to Power Hub	12
FAQs	13
What's in the Box	13
Care and Maintenance	14

Technical Specifications

Basic Information

Net Weight	2.6 kg (5.8 lbs)
Dimensions (L x W xH)	35.4 cm x 21 cm x 9.8 cm (14" x 8.3" x 3.9")

Output Spec

AC Output	Six circuits, maximum current 10 A each circuit 220-240 V, 50 Hz
DC Output	Six controllable circuits + Six regular circuits, maximum current 20 A each circuit 10-30 VDC

Input Spec

AC Input	220-240 V, 50 Hz Maximum current 30 A
DC Input	10-30 VDC Maximum current 70 A

Operating Environment

Operating Temperature	-25°C to 60°C (-13°F to 140°F)
Storage Temperature	-25°C to 60°C (-13°F to 140°F)

Safety Instructions



1. CAUTION – Risk of Electric Shock. Disconnect power unit before installing and servicing
2. Keep this product away from heat sources, such as fires or heating furnaces.
3. To prevent fire, short circuits, and electric shocks, do not install this product in environments with high humidity, high temperature, or conductive contaminants.
4. Before installing this product, disconnect the main power supply. Do not work with live power.
5. Keep this product away from any liquid. Do not immerse this product in water or get it wet. Do not use this product in rain or humid environments.
6. Do not use this product in environments with strong static electricity or magnetic fields.
7. Do not disassemble this product in any way or pierce it with sharp objects.
8. Do not use wires or other metal objects that may result in a short circuit.
9. Do not use unofficial components or accessories. If components or accessories need to be replaced, purchase them from the EcoFlow official sales channels.
10. Strictly comply with the ambient temperature for use in this user manual when using this product.
11. Do not stack other heavy objects on this product.
12. Please avoid impact, falls, or severe vibrations when using the product. In case of a severe external impact, turn off the power supply immediately and stop using the product. Ensure the product is well fastened during transportation to avoid vibrations and impacts.
13. If there is dirt on the ports of the product, clean it with a dry cloth.
14. Place this product carefully to prevent damage caused by the product falling over. If the product falls over and is seriously damaged, power it off immediately.
15. Keep this product out of reach of children and pets.

Getting Started

System Overview

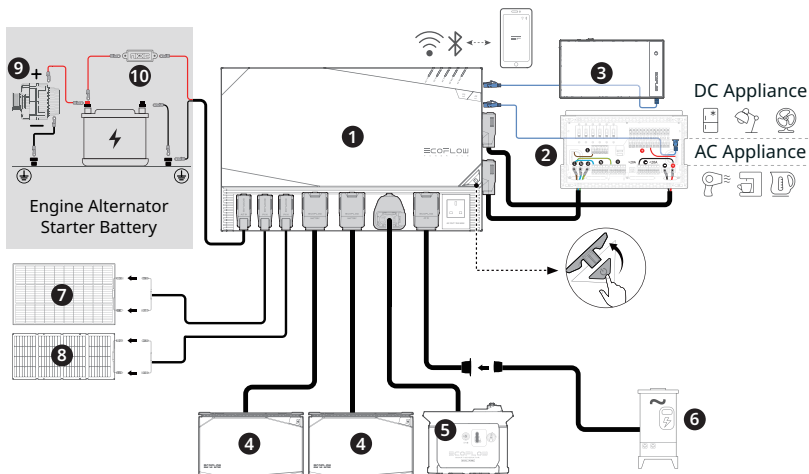

- | | |
|-----------------------------------|------------------------------------|
| 1. EcoFlow Power Hub | 6. Shore Power/Grid Power |
| 2. AC/DC Smart Distribution Panel | 7. Rigid/Flexible Solar Panel |
| 3. Power Kit Console | 8. Foldable / Portable Solar Panel |
| 4. EcoFlow 2kWh/5kWh LFP Battery | 9. Vehicle Alternator |
| 5. EcoFlow Smart Generator | 10. Fuse-100A (Not included) |

Product Overview



1

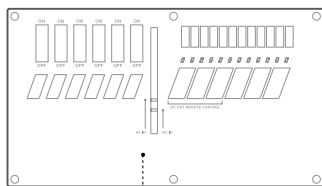

2

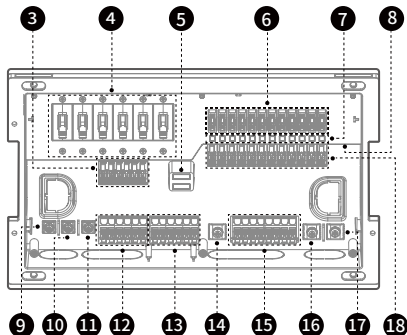

- 1.Surface Cover
- 2.Wire Cover
- 3.AC Output L Terminal
- 4.AC Output Breaker
- 5.AC Input Indicator
DC Input Indicator
(10-20V, white light stays on; 20-30V blue light stays on)
- 6.DC Output Fuse
- 7.DC Output Indicator
- 8.RJ45 CAN Bus Port
- 9.AC Input L Terminal

- 10.AC Input N Terminal
- 11.AC Input PE Terminal
- 13.AC Output PE Terminal
- 12.AC Output N Terminal

- 14.DC Output Negative Terminal (>20A)
- 15.DC Output Negative Terminal (<20A)
- 16.DC Input Negative Terminal
- 17.DC Input Positive Terminal
- 18.DC Output Positive Terminal

Product Usage

Wiring Chart

Gauge (AWG)	UL1015 Wire Current (A)	THHN Wire Current (A)
16	25	
14	35	20
12	45	25
10	60	35
8	80	50
6	120	65

Product Installation

Flush Installation Guide

1. Select installation position, position the framing template and find level with a leveling instrument. Draw cutting lines along the template, and use sawing tools to cut a 325 mm x 181 mm rectangular opening for flush installation.

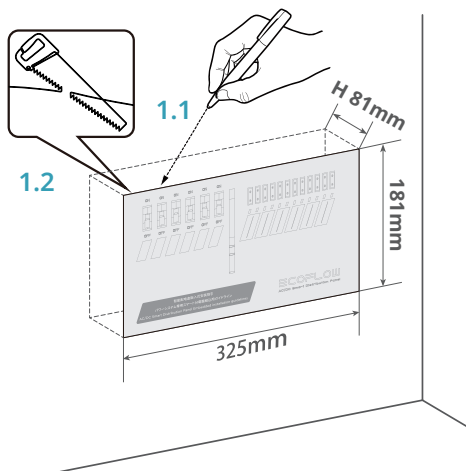

2. Remove the surface cover and the wiring cover plate to expose the inner panel.

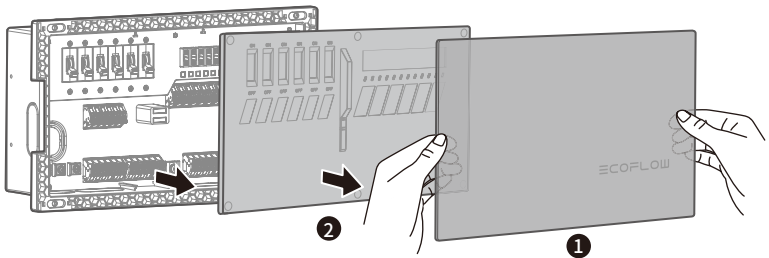

3. Remove the retainers near the input inlets and the load outlets.

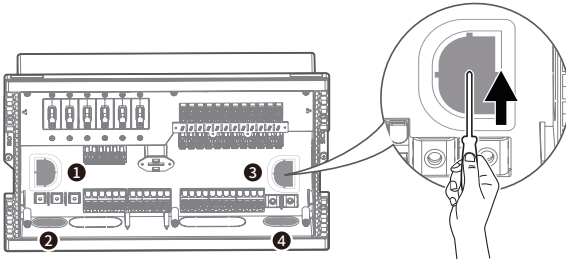

4. Connect AC wires from the left side and DC wires from the right side. It is recommended to route wires through corresponding inlets and outlets (e.g. AC input wires shall always go through the AC Input Inlet while AC output wires shall go through the AC Output Outlet). This will prevent potential wiring and electrical safety issues.

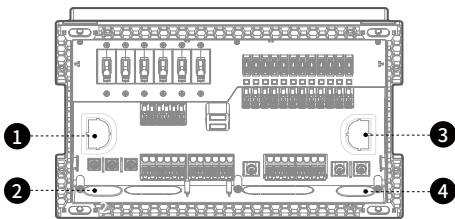

1. AC Output Outlet
2. AC Input Inlet
3. DC Output Outlet
4. DC Input Inlet



All wires must go through the inner panel for safe and protected connection to the Smart Distribution Panel.

5. Insert the RJ45 CAN Bus cable to the CAN Bus Port. Ensure connection of the RJ45 CAN Bus cable to activate the six controllable DC circuits and essential load informations.

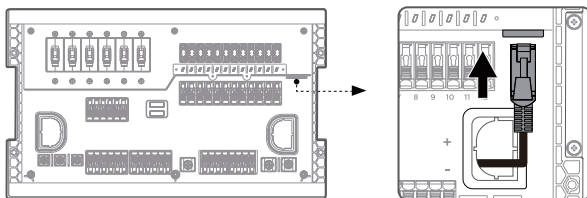

6. Use a Phillips screwdriver to fasten the AC and DC input wires to corresponding input terminals with screws (AC: M4*10 screws; DC: M5*10 screws).

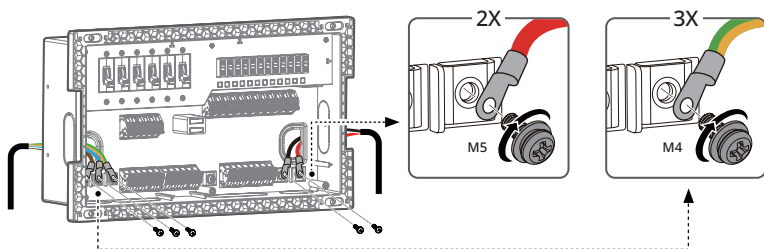

7. For each circuit, open the wire snaps and insert the load wires correspondingly. Ensure each wire is snapped firmly. For DC circuits, ensure appropriate choice of fuse according to load current, and insert the fuse to corresponding fuse slot.

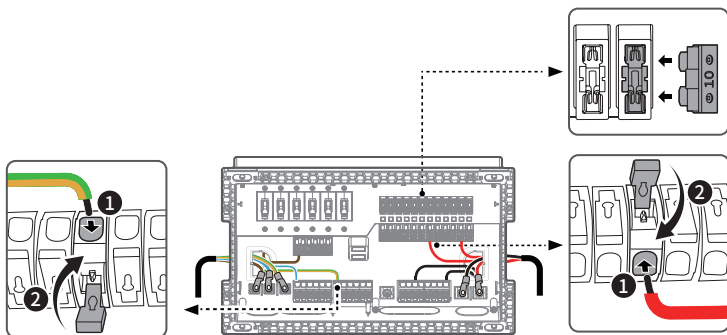



1. AC and DC circuits are sorted from left to right, such sequence is also shown on EcoFlow App and Power Kit Console.
2. From left to right, the first six DC circuits are controllable circuits, which can be switched on and off from EcoFlow App and Power Kit Console.
3. It is recommended to select fuses with rated current greater than 1.35 times of corresponding load current.

8. Then install the surface cover firmly.

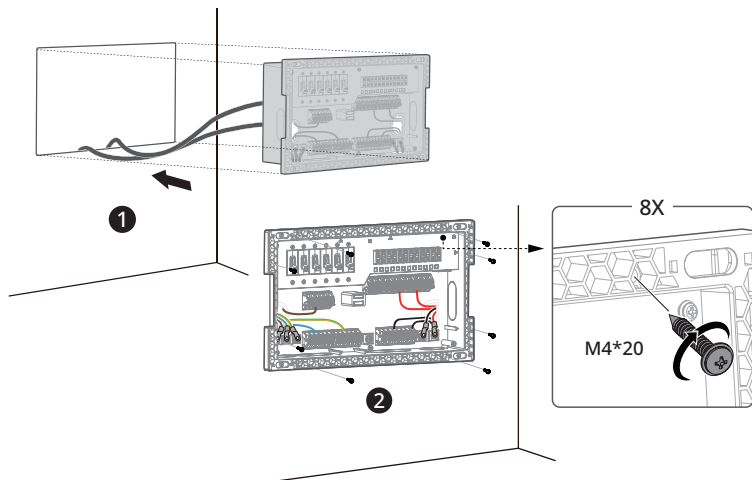

9. Install the wire cover and use M3*12 screws for fixing; Then install the surface cover firmly.

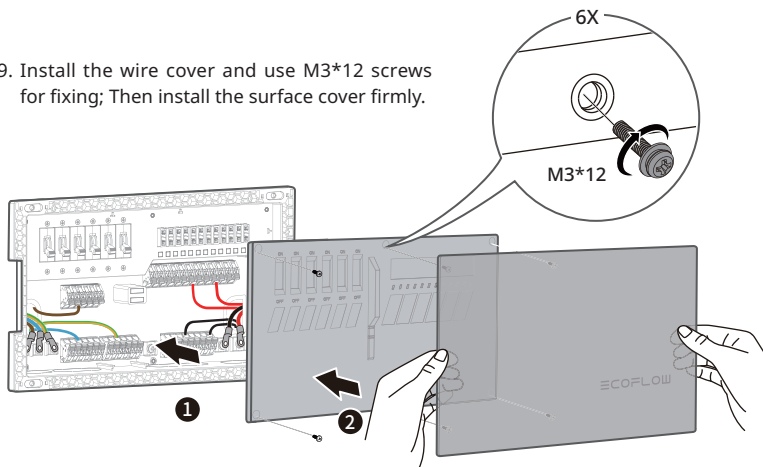

Wall-Mount Installation Guide

1. Use M3*12 screws to fix the wall-mount lugs on both sides of the Smart Distribution Panel

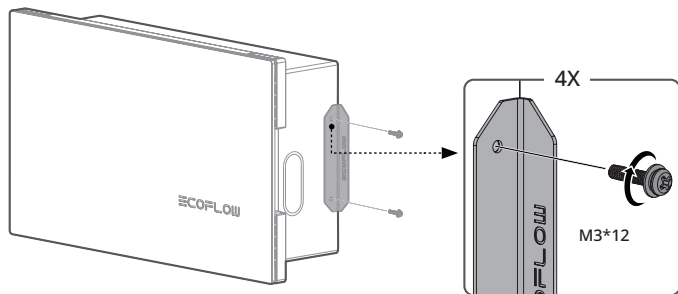

2. Use M4*20 self-tapping screws to fix the Smart Distribution Panel on the wall.

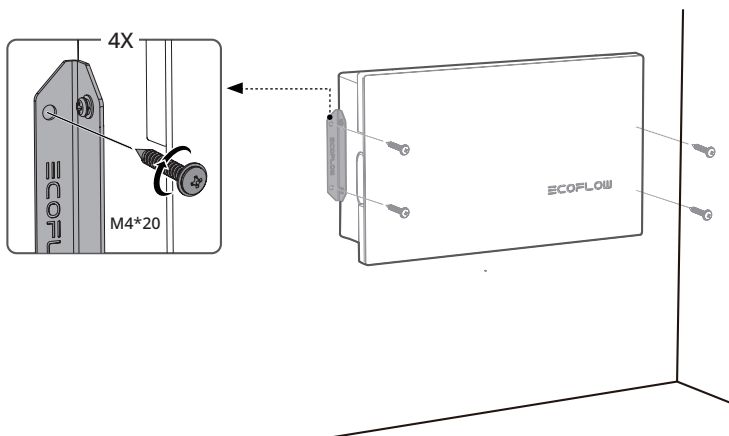

3. Remove the surface cover and the wiring cover plate to expose the inner panel.

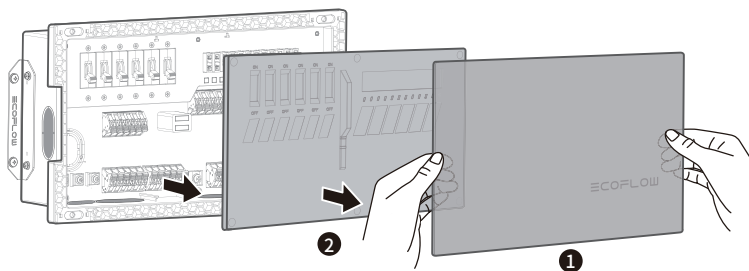

4. Remove the retainers near the input inlets and the load outlets.

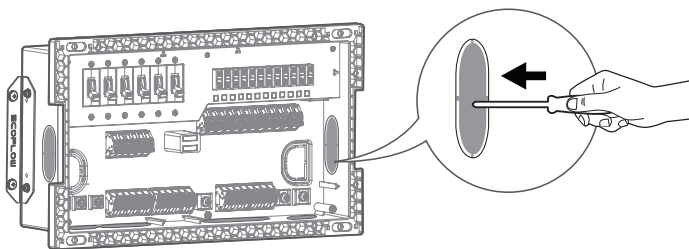

5. Connect AC wires from the left side and DC wires from the right side. It is recommended to route wires through corresponding inlets and outlets (e.g. AC input wires shall always go through the AC Input Inlet while AC output wires shall go through the AC Output Outlet). This will prevent potential wiring and electrical safety issues.

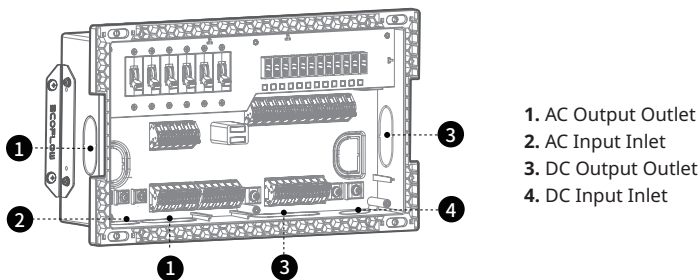

1. AC Output Outlet
2. AC Input Inlet
3. DC Output Outlet
4. DC Input Inlet



All wires must go through the inner panel for safe and protected connection to the Smart Distribution Panel.

6. Insert the RJ45 CAN Bus cable to the CAN Bus Port. Ensure connection of the RJ45 CAN Bus cable to activate the six controllable DC circuits and essential load informations.

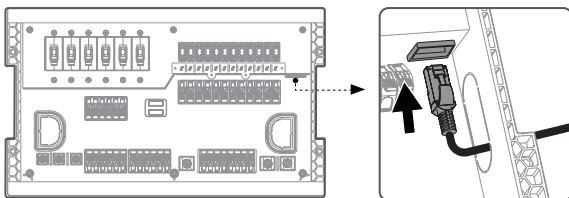

7. Use a Phillips screwdriver to fasten the AC and DC input wires to corresponding input terminals with screws (AC: M4*10 screws; DC: M5*10 screws).

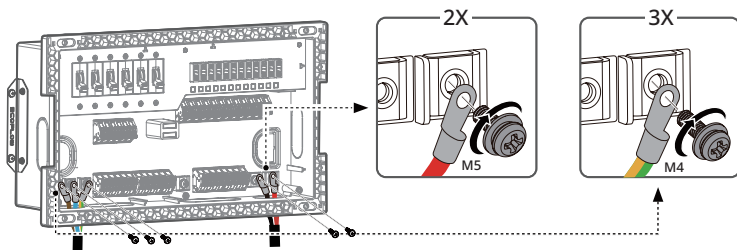

8. For each circuit, open the wire snaps and insert the load wires correspondingly. Ensure each wire is snapped firmly. For DC circuits, ensure appropriate choice of fuse according to load current, and insert the fuse to corresponding fuse slot.

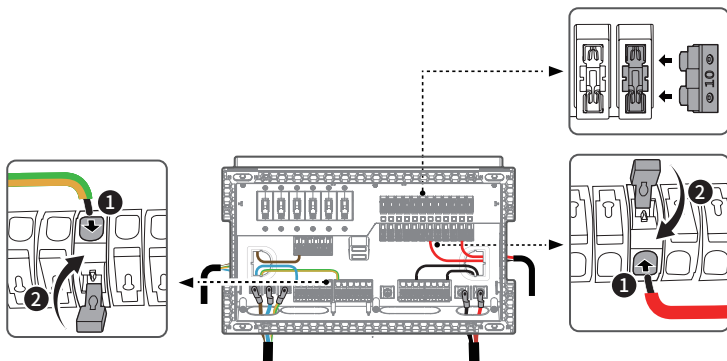



1. AC and DC circuits are sorted from left to right, such sequence is also shown on EcoFlow App and Power Kit Console.
2. From left to right, the first six DC circuits are controllable circuits, which can be switched on and off from EcoFlow App and Power Kit Console.
3. It is recommended to select fuses with rated current greater than 1.35 times of corresponding load current.

9. Then install the surface cover firmly.

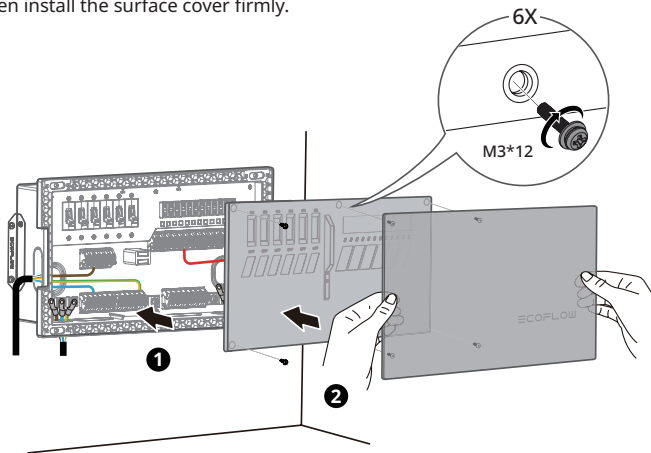

Connect to Power Hub

Connect the Smart Distribution Panel and Power Hub with the AC OUT Cable, DC OUT Cable, and RJ45 CAN Bus Cable.

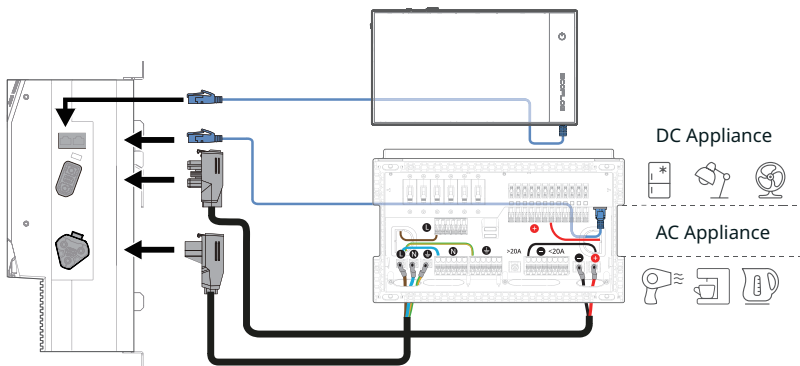

FAQs

1. What installation methods does this product support and which tools are required during installation?

This product supports two installation methods: inline installation and wall-mount installation. Tools required during installation include: a Phillips screwdriver, crimping tools, sawing tools, and insulation tape.

2. Which scenarios does this product apply to?

Application scenarios include but are not limited to Homes, RVs, and Off-grid Builds.

3. Do the input and output parameters of this product apply to electricity use standards of all countries?

Yes. Both low-voltage and high-voltage versions of this product are available, which cover electricity use standards of all countries.

4. What are the charging and discharging methods of this product?

Charging methods include: AC Charging, Vehicle Alternator Charging, Smart Generator Charging and Solar Charging. The discharging method is AC/DC output.

5. Which devices can connect to the AC output port of this product?

The rated power of the AC output port of this product is 3600W, and surge power is 7200W. It can supply power to most home appliances. However, it is recommended to confirm the power of the appliances before use, and ensure that the total power of all AC loads is less than the rated power.

What's in the Box

AC/DC Smart
DistributionPanel
(1 pcs)



WallMountLug(2 pcs)



RJ45 CAN Bus Cable
(6m/20Ft) (1 pcs)

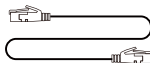

Fuse:
30A(5 pcs) /15A(5p cs)
10A(5 pcs)/ 5A(5 pcs)



M4*10 (6 pcs)



M5*10 (6 pcs)



M3*8 (12 pcs)



M4*20 (10 pcs)

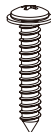

Fuse Puller
(1 pcs)



Care and Maintenance

1. Use or store this product in an environment with a temperature ranging from -25°C (-13°F) to 60°C (140°F) and keep it away from water sources, heat sources, and metal objects.
2. For safety reasons, do not store this product in an environment where the temperature is higher than 60°C (140°F) or lower than 0°C (32°F) for a long time.

≡COFLOW

AC/DC SMART DISTRIBUTION PANEL

Benutzerhandbuch V1.2



Haftungsausschluss

Lesen Sie diese Bedienungsanleitung sorgfältig durch, bevor Sie das Produkt verwenden, um sicherzustellen, dass Sie das Produkt vollständig verstehen und es richtig verwenden können. Bewahren Sie diese Bedienungsanleitung nach dem Lesen zum späteren Nachschlagen gut auf. Die unsachgemäße Verwendung dieses Produkts kann zu schweren Verletzungen bei Ihnen oder anderen Personen sowie zu Produkt- und Sachschäden führen. EcoFlow haftet nicht für Schäden, die dadurch entstehen, dass der Nutzer das Produkt nicht in Übereinstimmung mit dieser Bedienungsanleitung verwendet.

In Übereinstimmung mit den Gesetzen und Vorschriften behält sich EcoFlow das Recht auf die endgültige Auslegung dieses Dokuments und aller Dokumente, die zu dem Produkt gehören, vor. Dieses Dokument kann ohne vorherige Ankündigung geändert (aktualisiert, überarbeitet oder beendet) werden. Bitte besuchen Sie die offizielle Website von EcoFlow, um die neuesten Produktinformationen zu erhalten.

Inhaltsübersicht

Technische Spezifikationen	1
Sicherheitshinweise	2
Erste Schritte	3
System-Übersicht	3
Produktübersicht	4
Verwendung des Produkts	5
Verdrahtungsplan	5
Produkt-Installation	5
Anschluss an Power Hub	12
FAQs	13
Was ist in der Box	13
Pflege und Wartung	14

Technische Spezifikationen

Grundlegende Informationen

Nettogewicht	2.6 kg (5.8 lbs)
Abmessungen (L x B x H)	354 mm × 210 mm × 98 mm (13.9" × 8.3" × 3.9")

Ausgangsspezifikation

AC-Ausgang	Sechs Stromkreise; maximal 20 A pro Stromkreis 220–240 V, 50 Hz
DC-Ausgang	Sechs steuerbare Stromkreise + sechs nicht steuerbare Stromkreise, maximal 20 A pro Stromkreis, 10–30 V DC

Eingabespezifikation

AC-Eingang	220–240 V, 50 Hz Maximaler Eingangsstrom: 30 A
DC-Ausgang	10–30 VDC Maximaler Eingangsstrom: 70 A

Betriebsumgebung

Betriebstemperatur	-25 °C bis 60 °C (-13 °F bis 140 °F)
Lagertemperatur	-25 °C bis 60 °C (-13 °F bis 140 °F)

Sicherheitshinweise



1. VORSICHT – Gefahr eines Stromschlags. Trennen Sie das Netzgerät vor der Installation und Wartung von der Stromversorgung
2. Halten Sie dieses Produkt von Wärmequellen, wie z. B. Feuer oder Heizöfen, fern.
3. Um Brände, Kurzschlüsse und Stromschläge zu vermeiden, darf dieses Produkt nicht in Umgebungen mit hoher Luftfeuchtigkeit, hohen Temperaturen oder leitenden Verunreinigungen installiert werden.
4. Trennen Sie vor der Installation dieses Produkts die Hauptstromversorgung. Arbeiten Sie nicht, wenn das Produkt unter Spannung steht.
5. Halten Sie dieses Produkt von Flüssigkeiten fern. Tauchen Sie dieses Produkt nicht in Wasser ein und lassen Sie es nicht nass werden. Verwenden Sie dieses Produkt nicht bei Regen oder in feuchten Umgebungen.
6. Verwenden Sie dieses Produkt nicht in Umgebungen mit starker statischer Elektrizität oder Magnetfeldern.
7. Bauen Sie dieses Produkt nicht auseinander und stechen Sie nicht mit scharfen Gegenständen hinein.
8. Verwenden Sie keine Drähte oder andere Metallgegenstände, die zu einem Kurzschluss führen können.
9. Verwenden Sie keine nicht werksgeprüften Komponenten oder Zubehörteile. Wenn Komponenten oder Zubehörteile ersetzt werden müssen, kaufen Sie diese über die offiziellen EcoFlow-Vertriebskanäle.
10. Halten Sie sich bei der Verwendung dieses Produkts strikt an die in diesem Benutzerhandbuch angegebene Umgebungstemperatur.
11. Stellen Sie keine anderen schweren Gegenstände auf dieses Produkt.
12. Vermeiden Sie bitte Stöße, Stürze oder starke Erschütterungen, wenn Sie das Produkt verwenden. Schalten Sie im Falle einer starken äußeren Schlägeinwirkung sofort die Stromversorgung aus und verwenden Sie das Produkt nicht mehr. Stellen Sie sicher, dass das Produkt während des Transports gut befestigt ist, um Vibrationen und Stöße zu vermeiden.
13. Wenn die Anschlüsse des Geräts verschmutzt sind, reinigen Sie sie mit einem trockenen Tuch.
14. Stellen Sie das Gerät vorsichtig auf, um Schäden durch Umfallen zu vermeiden. Sollte das Gerät umfallen und schwer beschädigt werden, schalten Sie es sofort aus.
15. Bewahren Sie dieses Produkt außerhalb der Reichweite von Kindern und Haustieren auf.

Erste Schritte

System-Übersicht

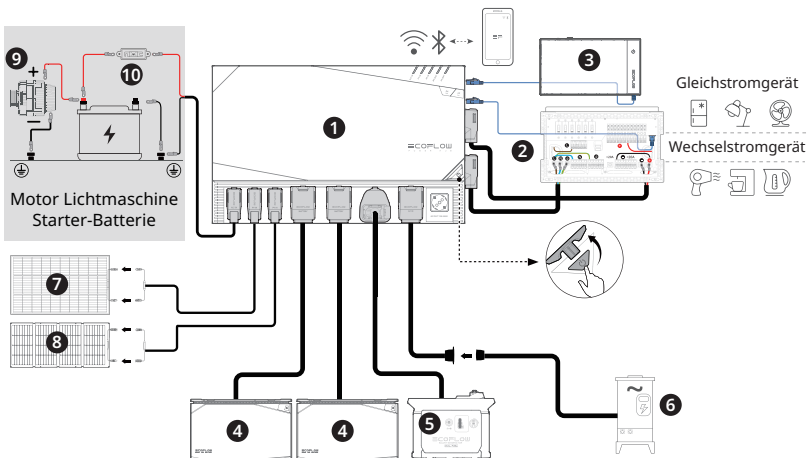

1. EcoFlow Power Hub
2. AC/DC Smart Disribution Panel
3. Power Kit-Konsole
4. EcoFlow 5 kWh-/2 kWh-LFP-Akku
5. EcoFlow Smart Generator

6. Landstrom Campingplatz
7. Rigides oder flexibles Solarmodul
8. Faltbares / tragbares Solarpanel
9. Fahrzeug-Lichtmaschine
10. Fuse-100A (Kaufen Sie es selbst)

Produktübersicht



1

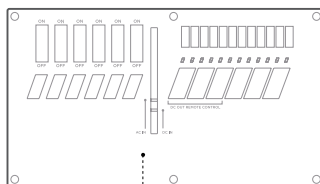

2

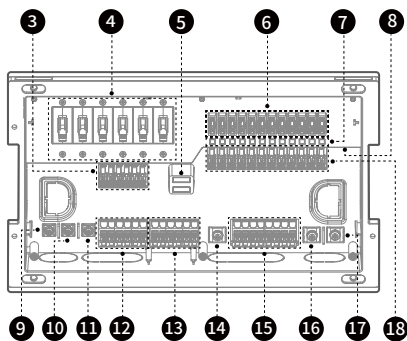

1. Abdeckung der Oberfläche
2. Drahtabdeckung
3. AC-Ausgang L-Klemme
4. AC-Ausgangsunterbrecher
5. AC-Eingangsanzeige
DC-Eingangsanzeige
(10-20V, weißes Licht bleibt an; 20-30V, blaues Licht bleibt an)
6. DC-Ausgangs-Sicherung
7. DC-Ausgangsanzeige
8. RJ45-CAN-Bus-Anschluss
9. AC-Eingang L-Klemme

10. AC-Eingang N-Klemme
11. AC-Eingang PE-Klemme
12. AC-Ausgang N-Klemme
13. AC-Ausgang PE-Klemme

14. Negative DC-Ausgangsklemme (>20A)
15. Minuspol des DC-Ausgangs (<20A)
16. Negative DC-Eingangsklemme
17. DC-Eingang positive Klemme
18. DC-Ausgang positive Klemme

Verwendung des Produkts

Verdrahtungsplan

Spezifikation (AWG)	UL1015-Leitungsstrom (A)	THHN-Leitungsstrom (A)
16	25	
14	35	20
12	45	25
10	60	35
8	80	50
6	120	65

Beschreibung der Installation

Anleitung zum bündigen Einbau

1. Wählen Sie die Einbauposition, positionieren Sie die Rahmenschablone und ermitteln Sie die Höhe mit einem Nivelliergerät. Zeichnen Sie die Schnittlinien entlang der Schablone an und verwenden Sie Sägewerkzeuge, um eine rechteckige Öffnung von 325 mm x 181 mm für den bündigen Einbau auszusägen.

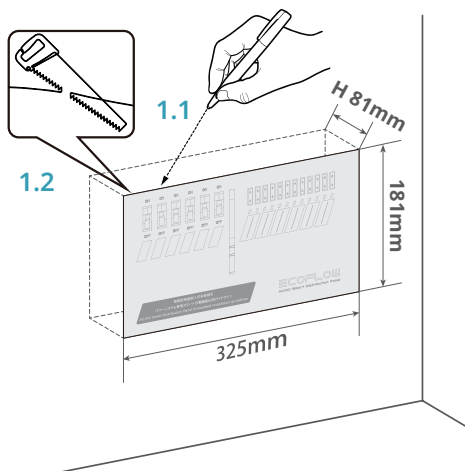

2. Entfernen Sie die Oberflächenabdeckung und die Abdeckplatte für die Verkabelung, um die Innenblende freizulegen.

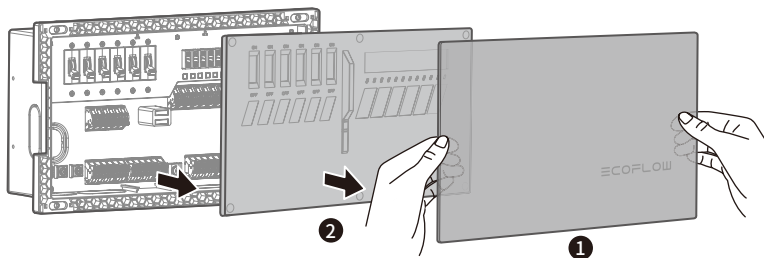

3. Entfernen Sie die Halterungen in der Nähe der Einlässe und der Lastauslässe.

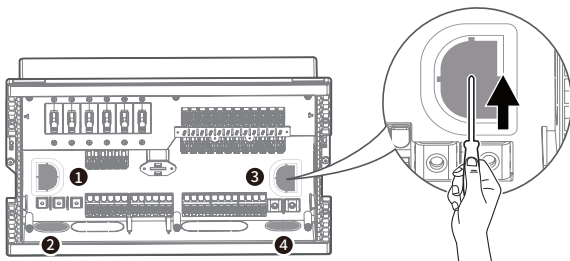

4. Schließen Sie die AC-Leitungen von der linken Seite und die DC-Leitungen von der rechten Seite an. Es wird empfohlen, die Kabel durch die entsprechenden Ein- und Ausgänge zu führen (z. B. sollten die AC-Eingangskabel immer durch den AC-Eingang und die AC-Ausgangskabel durch den AC-Ausgang geführt werden). Dadurch werden mögliche Probleme bei der Verkabelung und der elektrischen Sicherheit vermieden.

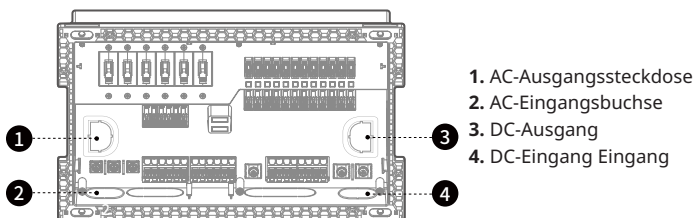

Alle Drähte müssen durch das Innenpaneel geführt werden, um einen sicheren und geschützten Anschluss an das Smart Distribution Panel zu gewährleisten.

5. Stecken Sie das RJ45-CAN-Bus-Kabel in den CAN-Bus-Anschluss. Stellen Sie sicher, dass das RJ45-CAN-Bus-Kabel angeschlossen ist, um die sechs steuerbaren Gleichstromkreise und wichtige Lastinformationen zu aktivieren.

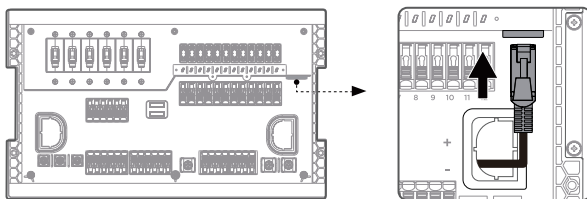

6. Verwenden Sie einen Kreuzschlitzschraubendreher, um die AC- und DC-Eingangsleitungen mit Schrauben an den entsprechenden Eingangsklemmen zu befestigen (AC: M4*10 Schrauben; DC: M5*10 Schrauben).

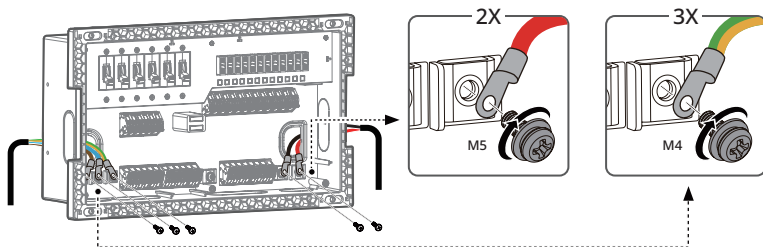

7. Öffnen Sie für jeden Stromkreis die Drahtschnapper und führen Sie die Lastdrähte entsprechend ein. Vergewissern Sie sich, dass jeder Draht fest eingerastet ist. Achten Sie bei Gleichstromkreisen darauf, dass die Sicherung entsprechend dem Laststrom gewählt wird, und setzen Sie die Sicherung in den entsprechenden Sicherungsschlitzein.

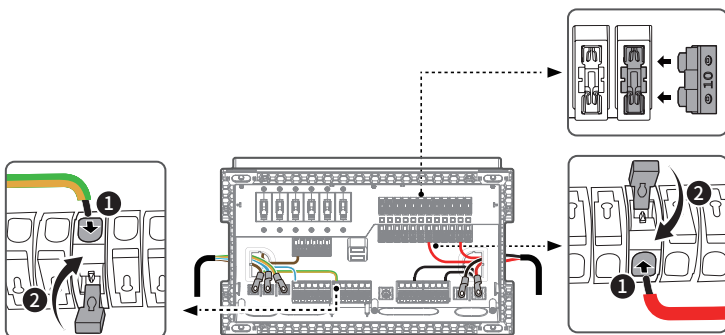



1. AC- und DC-Stromkreise sind von links nach rechts sortiert, diese Reihenfolge wird auch in der EcoFlow App und Power Kit Konsole angezeigt.
2. Von links nach rechts sind die ersten sechs DC-Stromkreise steuerbare Stromkreise, die über die EcoFlow App und die Power Kit-Konsole ein- und ausgeschaltet werden können.
3. Es wird empfohlen, Sicherungen mit einem Nennstrom von mehr als dem 1.35-fachen des entsprechenden Laststroms zu wählen.

8. Bringen Sie dann die Oberflächenabdeckung fest an.

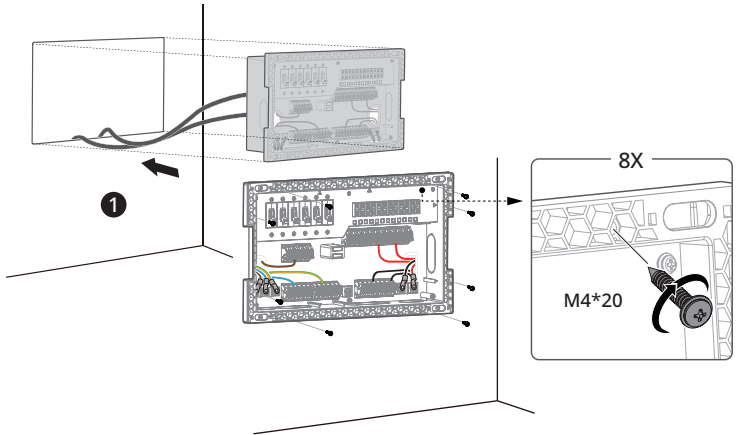

9. Installieren Sie die Kabelabdeckung und verwenden Sie M3*12 Schrauben zur Befestigung.

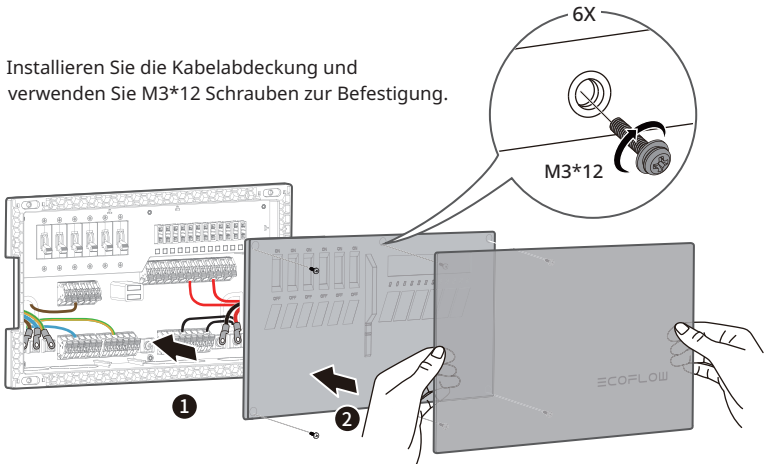

Installationsanleitung für die Wandmontage

1. Verwenden Sie M3*12-Schrauben, um die Wandbefestigungslaschen auf beiden Seiten des Geräts zu befestigen.

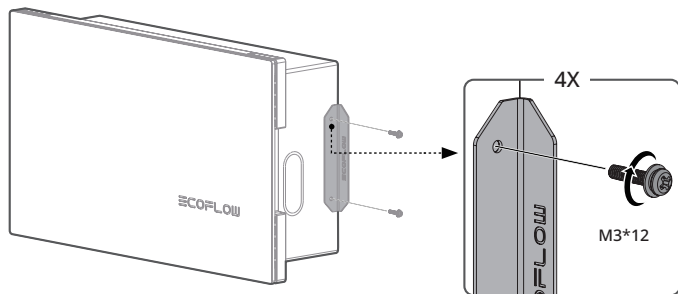

2. Verwenden Sie selbstschneidende M4*20-Schrauben, um das Gerät an der Wand zu befestigen.

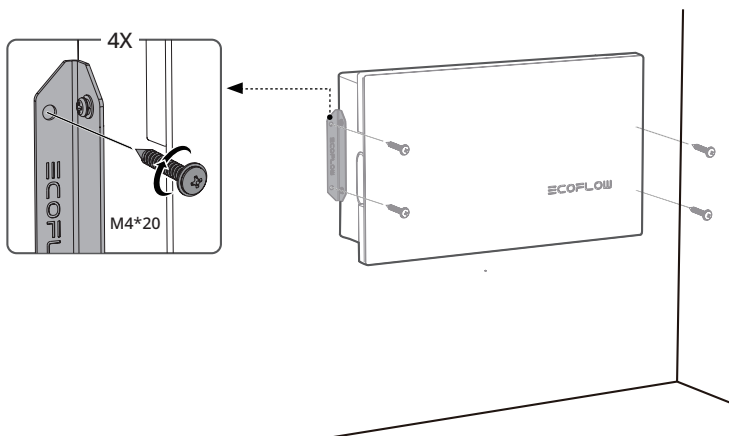

3. Entfernen Sie die Oberflächenabdeckung und die Abdeckplatte für die Verkabelung, um die Innenblende freizulegen.

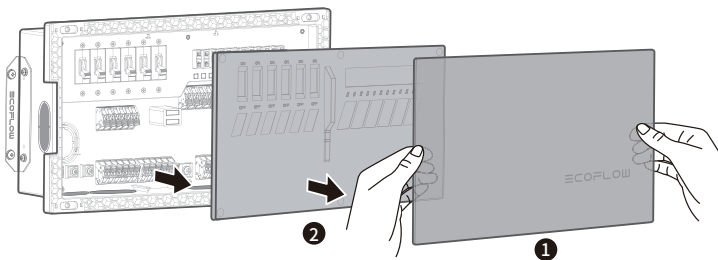

4. Entfernen Sie die Halterungen in der Nähe der Einlässe und der Lastauslässe.

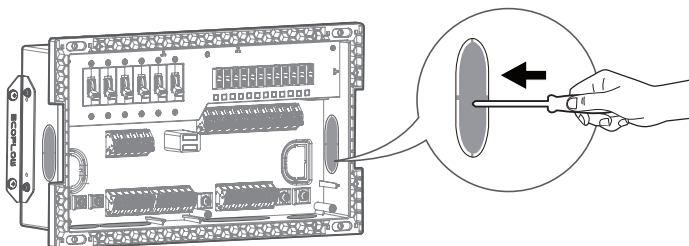

5. Schließen Sie die AC-Leitungen von der linken Seite und die DC-Leitungen von der rechten Seite an. Es wird empfohlen, die Kabel durch die entsprechenden Ein- und Ausgänge zu führen (z. B. sollten die AC-Eingangskabel immer durch den AC-Eingang und die AC-Ausgangskabel durch den AC-Ausgang geführt werden). Dadurch werden mögliche Probleme bei der Verkabelung und der elektrischen Sicherheit vermieden.

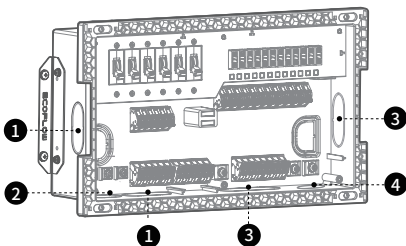

1. AC-Ausgangssteckdose
2. AC-Eingangsbuchse
3. DC-Ausgang
4. DC-Eingang Eingang



Wenn das Kommunikationskabel nicht an den Hub angeschlossen ist, werden die Informationen des LD nicht empfangen, und die sechs steuerbaren Stromkreise haben keinen Ausgang.

6. Stecken Sie das RJ45-CAN-Bus-Kabel in den CAN-Bus-Anschluss. Stellen Sie sicher, dass das RJ45-CAN-Bus-Kabel angeschlossen ist, um die sechs steuerbaren Gleichstromkreise und wichtige Lastinformationen zu aktivieren.

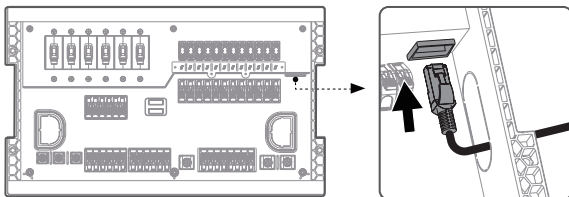

7. Verwenden Sie einen Kreuzschlitzschraubendreher, um die AC- und DC-Eingangsleitungen mit Schrauben an den entsprechenden Eingangsklemmen zu befestigen (AC: M4*10 Schrauben; DC: M5*10 Schrauben).

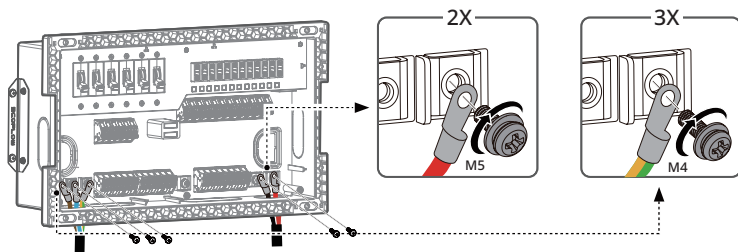

8. Öffnen Sie für jeden Stromkreis die Drahtschnapper und führen Sie die Lastdrähte entsprechend ein. Vergewissern Sie sich, dass jeder Draht fest eingerastet ist. Achten Sie bei Gleichstromkreisen darauf, dass die Sicherung entsprechend dem Laststrom gewählt wird, und setzen Sie die Sicherung in den entsprechenden Sicherungsschlitze ein.

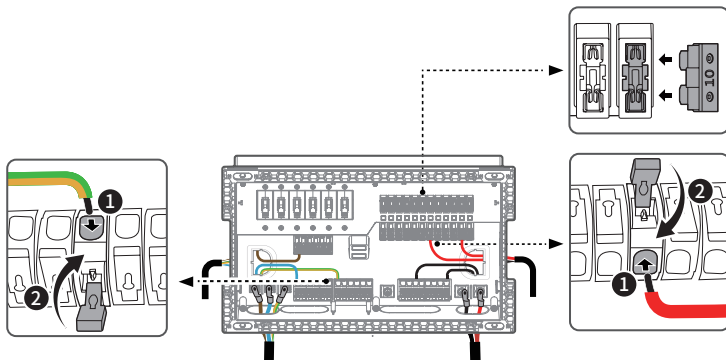



1. AC- und DC-Stromkreise sind von links nach rechts sortiert, diese Reihenfolge wird auch in der EcoFlow App und Power Kit Konsole angezeigt.
2. Von links nach rechts sind die ersten sechs DC-Stromkreise steuerbare Stromkreise, die über die EcoFlow App und die Power Kit-Konsole ein- und ausgeschaltet werden können.
3. Es wird empfohlen, Sicherungen mit einem Nennstrom von mehr als dem 1.35-fachen des entsprechenden Laststroms zu wählen.

9. Bringen Sie dann die Oberflächenabdeckung fest an.

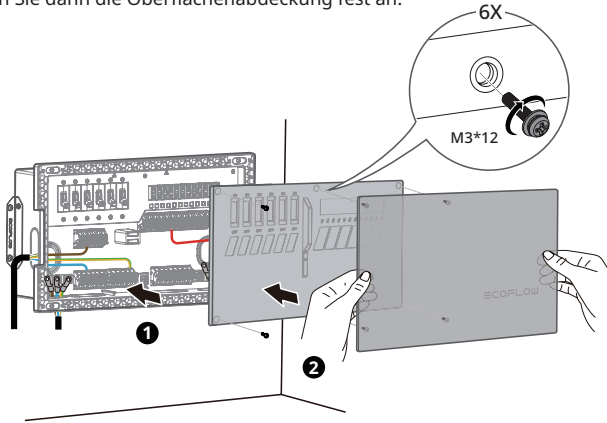

Anschluss an Power Hub

Verbinden Sie das Smart Distribution Panel und den Power Hub mit dem AC OUT Kabel, dem DC OUT Kabel und dem RJ45 CAN Bus Kabel.

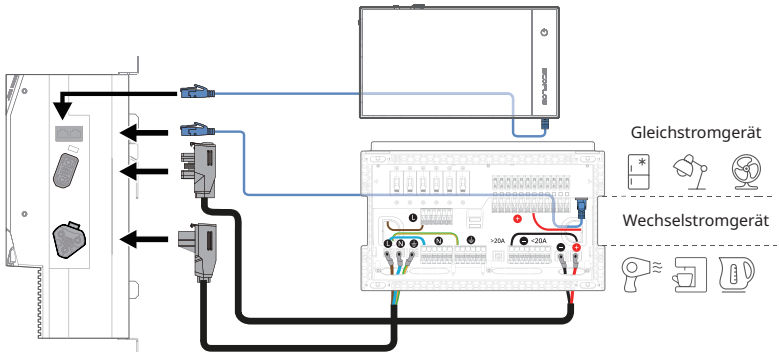

Fragen und Antworten

1. Welche Installationsmethoden werden von diesem Produkt unterstützt und welche Tools sind für die Installation erforderlich?

Dieses Produkt unterstützt zwei Installationsmethoden: die Inline-Installation und die Wandmontage. Für die Installation sind folgende Werkzeuge erforderlich: ein Kreuzschlitzschraubendreher, eine Crimp-Zange und Isolierband.

2. Welche Nutzungsszenarien sind für das Produkt geeignet?

Die Anwendungsszenarien umfassen unter anderem Häuser, Wohnmobile und netzunabhängige Gebäude.

3. Gelten die Eingangs- und Ausgangsparameter dieses Produkts für die Stromverbrauchsnormen aller Länder?

Ja. Es sind sowohl Nieder- als auch Hochspannungsversionen dieses Produkts erhältlich, die die Stromverbrauchsnormen aller Länder abdecken.

4. Wie reinige ich dieses Produkt?

Verwenden Sie ein trockenes, weiches und sauberes Tuch oder ein Papiertuch, um das Produkt abzuwischen.

5. Wie lagere ich dieses Produkt?

Schalten Sie das Gerät vor der Lagerung aus und lagern Sie es an einem trockenen, gut belüfteten Ort bei Raumtemperatur. Platzieren Sie dieses Produkt nicht in der Nähe einer Wasserquelle.

Inhalt des Pakets

AC/DC Smart
Distribution Panel
(1 Stk.)

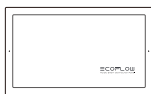

Wandbefestigungsglasche
(2 Stk.)



RJ45 CAN-Bus-Kabel
(6 m) (1 Stk.)

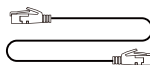

Sicherung:
30 A(5 Stk.)/15 A(5 Stk.)
10 A(5 Stk.)/5 A(5 Stk.)



M4*10 (6 Stk.)



M5*10 (6 Stk.)



M3*8 (12 Stk.)



M4*20 (10 Stk.)



Sicherungsausdreher
(1Stk.)



Pflege und Wartung

1. Verwenden oder lagern Sie dieses Produkt in einer Umgebung mit einer Temperatur zwischen -25 °C (-13 °F) und 60 °C (140 °F) und halten Sie es von Wasserquellen, Wärmequellen und Metallgegenständen fern.
2. Lagern Sie dieses Produkt aus Sicherheitsgründen nicht über einen längeren Zeitraum in einer Umgebung, in der die Temperatur über 60 °C (140 °F) oder unter 0 °C (32 °F) liegt.

ECOFLOW

AC/DC SMART DISTRIBUTION PANEL

Manuel d'utilisation V1.2



Avis de non-responsabilité

Lisez attentivement ce manuel d'utilisation avant d'utiliser le produit pour vous assurer que vous comprenez parfaitement le produit et que vous pouvez l'utiliser correctement. Après avoir lu ce manuel d'utilisation, conservez-le soigneusement à des fins de référence ultérieure. Si vous n'utilisez pas ce produit correctement, vous risquez de vous blesser gravement ou de blesser d'autres personnes, ou d'endommager le produit et de provoquer des dégâts matériels. Dès que vous utilisez ce produit, vous êtes réputé avoir compris, approuvé et accepté tous les termes et contenus de ce document. EcoFlow n'est pas responsable de toute perte causée par le fait que l'utilisateur n'utilise pas le produit conformément au présent manuel d'utilisation.

Conformément aux lois et règlements, EcoFlow se réserve le droit d'interprétation finale de ce document et de tous les documents relatifs au produit. Ce document est susceptible d'être modifié (mises à jour, révisions ou résiliation) sans avis préalable. Veuillez visiter le site Web officiel d'EcoFlow pour obtenir les dernières informations sur le produit.

Contenu

Spécifications techniques	1
Consignes de sécurité	2
Guide du débutant	3
Système de produit	3
Apparence du produit et pièces	4
Utilisation du produit	5
Description des spécifications de câblage	5
Description de l'installation	5
Connexion au concentrateur	12
FAQs	13
Contenu du colis	13
Entretien et maintenance	14

Spécifications techniques

Informations de base

Dimensions	2.6 kg (5.76 lb)
Poids net	354 mm × 210 mm × 98 mm (13.9" X 8.3" X 3.9")

Spécification de sortie

Sortie CA	Six circuits ; 10 A maximum par circuit 220-240 V, 50 Hz
Sortie CC	Six circuits contrôlables + six circuits non contrôlables, 20 A maximum par circuit 10-30 V CC

Spécification d'entrée

Entrée CA	220-240 V, 50 Hz Courant d'entrée maximal : 30 A
Entrée CC	10-30 VCC Courant d'entrée maximal : 70 A

Environnement de fonctionnement

Température ambiante d'utilisation	-25 °C à 60 °C (-13 °F à 140 °F)
Température ambiante de stockage	-25 °C à 60 °C (-13 °F à 140 °F)

Consignes de sécurité



1. ATTENTION – Risque de choc électrique. Débranchez l'unité d'alimentation avant l'installation et l'entretien
2. Gardez ce produit à l'écart des sources de chaleur, telles que les incendies ou les fours de chauffage.
3. Pour éviter les incendies, les courts-circuits et les chocs électriques, n'installez pas ce produit dans des environnements à forte humidité, à haute température ou contenant des contaminants conducteurs.
4. Avant d'installer ce produit, débranchez l'alimentation électrique principale. Ne travaillez pas quand l'alimentation est sous tension.
5. Gardez ce produit à l'écart de tout liquide. Ne pas immerger ce produit dans l'eau ni le rendre humide. N'utilisez pas ce produit sous la pluie ou dans des environnements humides.
6. N'utilisez pas ce produit dans des environnements à forte électricité statique ou champs magnétiques.
7. Ne démontez en aucun cas ce produit et ne le percez pas avec des objets pointus.
8. N'utilisez pas de fils ou d'autres objets métalliques pouvant entraîner un court-circuit.
9. N'utilisez pas de composants ou d'accessoires non officiels. Si des composants ou des accessoires doivent être remplacés, achetez-les auprès des canaux de vente officiels EcoFlow.
10. Respectez strictement la température ambiante d'utilisation indiquée dans ce manuel d'utilisation lorsque vous utilisez ce produit.
11. N'empilez pas d'autres objets lourds sur ce produit.
12. Veuillez éviter les chocs, les chutes ou les fortes vibrations lorsque vous utilisez le produit. En cas de choc externe grave, coupez immédiatement l'alimentation électrique et arrêtez d'utiliser le produit. Assurez-vous que le produit est bien fixé pendant le transport pour éviter les vibrations et les chocs.
13. S'il y a de la saleté sur les ports du produit, nettoyez avec un chiffon sec.
14. Placez ce produit avec précaution pour éviter toute chute susceptible de l'endommager. En cas de chute et d'endommagement grave, mettez immédiatement le produit hors tension.
15. Gardez ce produit hors de portée des enfants et des animaux domestiques.

Guide du débutant

Systeme de produit

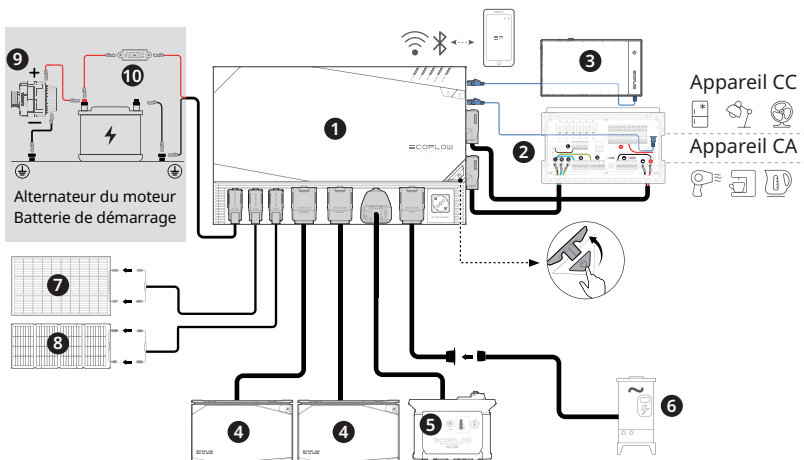

Appareil CC

Appareil CA

Appareil CC

Appareil CA

Appareil CC

Appareil CA

Appareil CC

Appareil CA

Appareil CC

Appareil CA

Appareil CC

Appareil CA

Appareil CC

Appareil CA

Appareil CC

Appareil CA

Appareil CC

Appareil CA

Appareil CC

Appareil CA

Appareil CC

Appareil CA

Appareil CC

Appareil CA

Appareil CC

Appareil CA

Appareil CC

Appareil CA

Appareil CC

Appareil CA

Appareil CC

Appareil CA

Appareil CC

Appareil CA

Appareil CC

Appareil CA

Appareil CC

Appareil CA

Appareil CC

Appareil CA

1. Concentrateur d'alimentation EcoFlow
2. Tableau de distribution intelligent CA/CC
3. Console du kit d'alimentation
4. Batterie LFP 5 kWh/2 kWh EcoFlow
5. Générateur intelligent EcoFlow

6. Prise de camping
7. Panneau solaire rigide ou flexible
8. Panneau solaire pliable / portable
9. Alternateur de véhicule
10. Fuse-100A (Achetez-le vous-même)

Apparence du produit et pièces



1

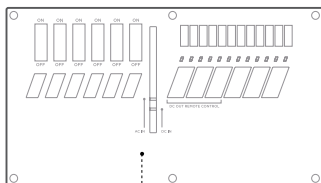

2

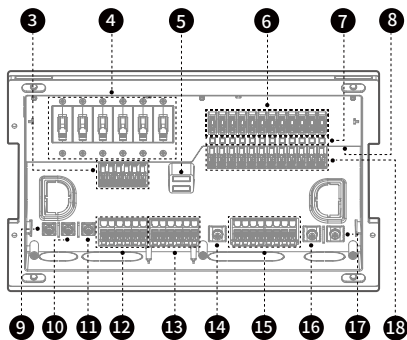

1. Protection transparente
2. Protection du câblage
3. Borne L de sortie CA
4. Disjoncteur de sortie CA
5. Indicateur d'entrée
CA Indicateur d'entrée
CC (10-20 V, le témoin
blanc reste allumé ; 20-
30 V, le témoin bleu
reste allumé)
6. Fusible de sortie CC
7. Indicateur de sortie CC
8. Ports du bus CAN RJ45
9. Borne L d'entrée CA

10. Borne N d'entrée CA
11. Borne PE d'entrée CA
12. Borne N de sortie CA
13. Borne PE de sortie CA

14. Borne négative de sortie CC (> 20 A)
15. Borne négative de sortie CC (< 20 A)
16. Borne négative d'entrée CC
17. Borne positive d'entrée CC
18. Borne positive de sortie CC

Utilisation du produit

Description des spécifications de câblage

Spécification (AWG)	Courant de fil UL1015 (A)	Courant de fil THHN (A)
16	25	
14	35	20
12	45	25
10	60	35
8	80	50
6	120	65

Description de l'installation

Guide d'installation en ligne

- Sélectionnez la position d'installation, placez le gabarit de découpe du cadre sur la position d'installation, utilisez un instrument de mise à niveau pour vous assurer que le gabarit est placé horizontalement, tracez une ligne de découpe le long du gabarit avec un stylo, puis à l'aide d'un outil de découpe, coupez une fente rectangulaire de 325 mm × 181 mm pour l'installation en ligne de l'appareil.

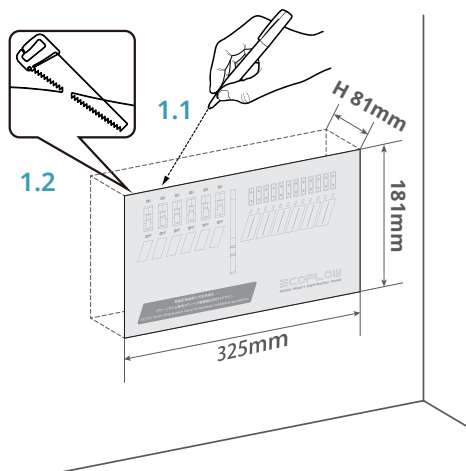

2. Retirez le panneau avant transparent et la plaque de protection du câblage du dessus pour exposer le logement du câblage.

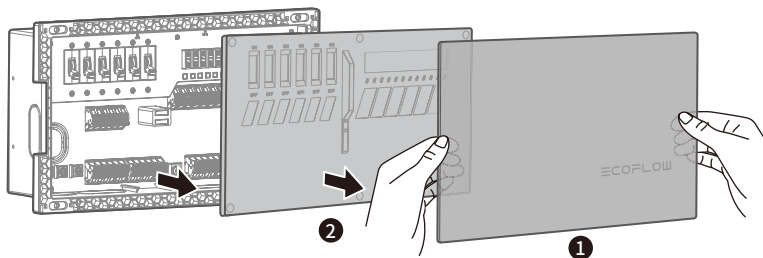

3. Retirez les fixations des entrées et des sorties de charge.

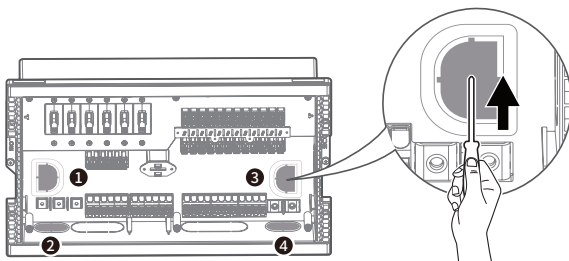

4. Raccordez le fil CA provenant du côté gauche et le fil CC provenant du côté droit. Vous pouvez raccorder les fils d'entrée avec les fils de charge sur les sorties ou sur les entrées ci-dessous (il est recommandé de les raccorder sur les entrées ci-dessous pour éviter d'encombrer les sorties avec un nombre excessif de fils de charge et rendre le câblage peu pratique). Si le câble de communication n'est pas raccordé au concentrateur, les informations du LD ne sont pas reçues et les six circuits contrôlables n'ont pas de sortie.

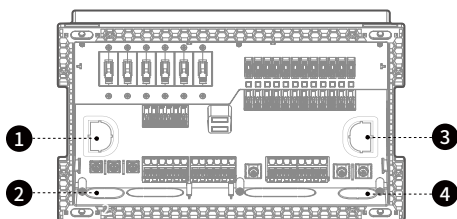

1. Prise de sortie CA
2. Prise d'entrée CA
3. Prise de sortie CC
4. Prise d'entrée CC



Lors du câblage, il est nécessaire de faire passer le fil à travers le cadre intérieur, puis le raccorder au TABLEAU DE DISTRIBUTION INTELLIGENT CA/CC.

5. Insérez le câble de communication dans le port RJ45.

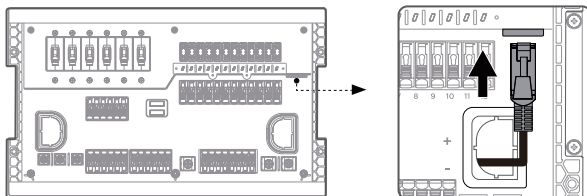

6. Utilisez un tournevis cruciforme pour fixer les fils d'entrée dans les borniers d'entrée avec des vis (CA : vis M4*10 ; CC : vis M5*10).

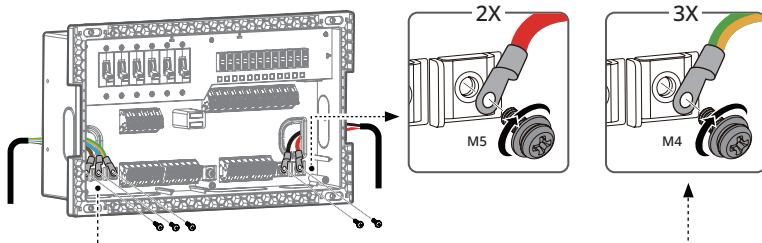

7. Ouvrez la poignée de sertissage du bornier du fil de charge, insérez le fil de charge dans le port de sortie correspondant, puis fermez la poignée de sertissage. Sélectionnez un fusible approprié du côté CC en fonction du courant de charge et insérez-le dans le porte-fusible correspondant. Les ports de borne positive de sortie CC correspondent aux porte-fusibles.

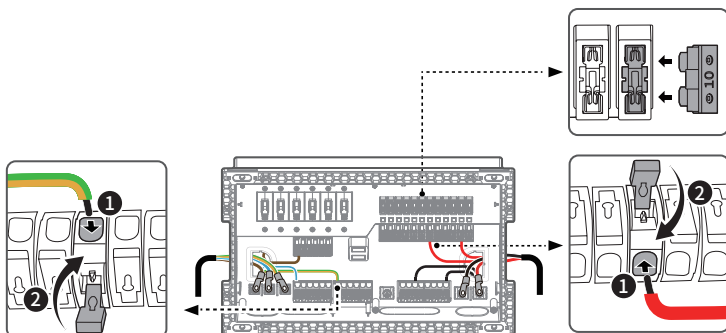



1. Les circuits CA et CC sont triés de gauche à droite, ce qui correspond à la séquence affichée dans l'application et sur le moniteur.
2. Les circuits CC sont disposés de gauche à droite. Les six circuits à l'avant sont des circuits de sortie contrôlables, qui sont ouverts par défaut et peuvent être contrôlés par l'application et le moniteur. Les six canaux à l'arrière ne sont pas contrôlables.
3. Sélectionnez un fusible avec un courant nominal supérieur à 1,35 fois le courant de charge.

8. Insérez l'appareil dans la fente de montage et utilisez des vis auto-taraudeuses M4*20 pour la fixation.

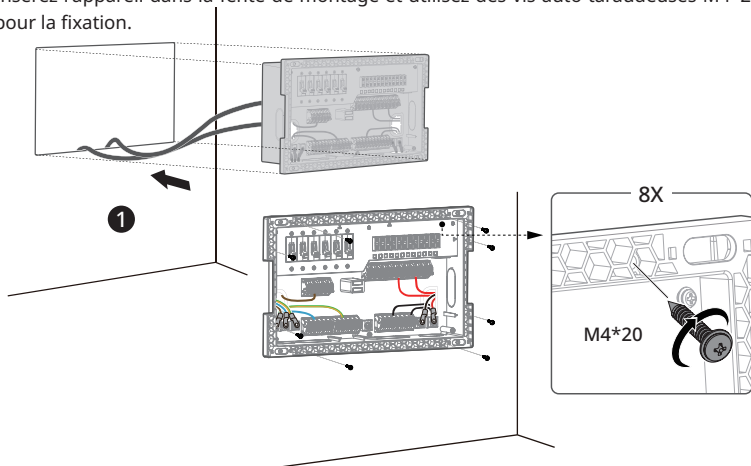

9. Installez la plaque de protection du câblage et fixez-la avec des vis M3*12 ; installez la plaque de protection transparente.

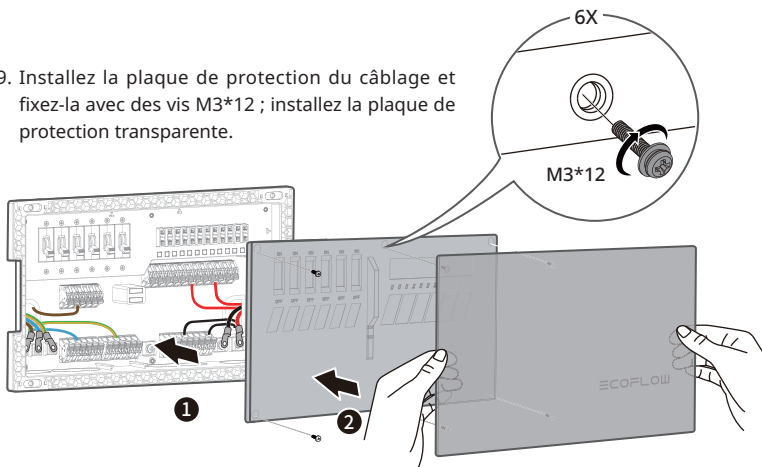

Guide d'installation murale

1. Utilisez des vis M3*12 pour fixer les pattes de fixation murale des deux côtés de l'appareil.

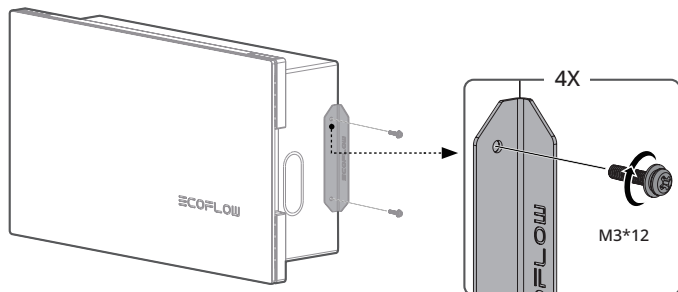

2. Utilisez des vis auto-taraudeuses M4*20 pour fixer l'appareil au mur.

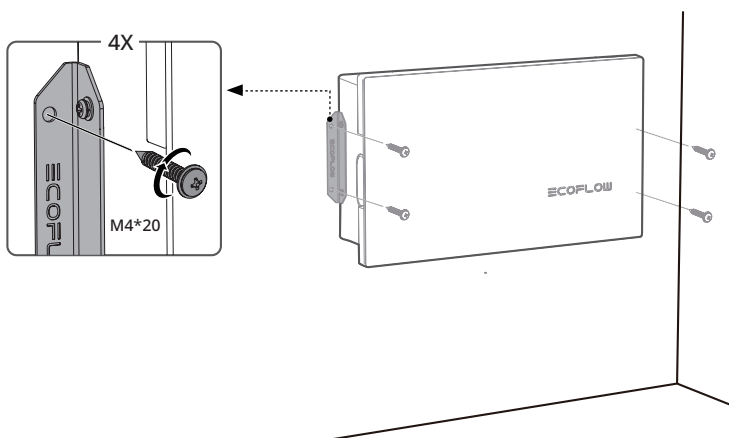

3. Retirez le panneau avant transparent et la plaque de protection du câblage du dessous pour exposer le logement du câblage.

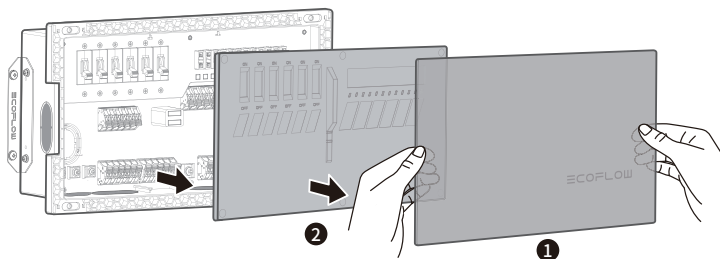

4. Retirez les fixations des entrées et des sorties de charge.

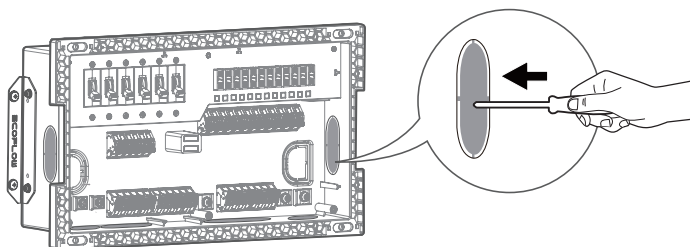

5. Raccordez le fil CA provenant du côté gauche et le fil CC provenant du côté droit. Vous pouvez raccorder les fils d'entrée avec les fils de charge sur les sorties ou sur les entrées ci-dessous (il est recommandé de les raccorder sur les entrées ci-dessous pour éviter d'encombrer les sorties avec un nombre excessif de fils de charge et rendre le câblage peu pratique).

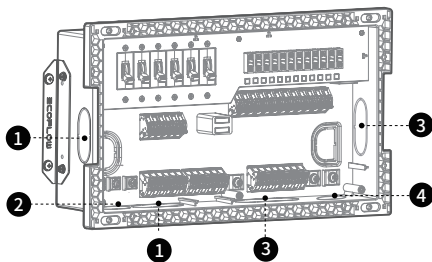

1. Prise de sortie CA
2. Prise d'entrée CA
3. Prise de sortie CC
4. Prise d'entrée CC



Si le câble de communication n'est pas raccordé au concentrateur, les informations du LD ne sont pas reçues et les six circuits contrôlables n'ont pas de sortie.

6. Insérez le câble de communication dans le port RJ45.

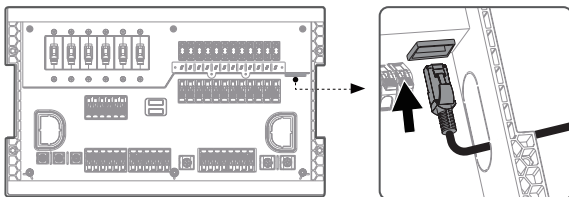

7. Utilisez un tournevis cruciforme pour fixer les fils d'entrée dans les borniers d'entrée avec des vis (CA : vis M4*10 ; CC : vis M5*10).

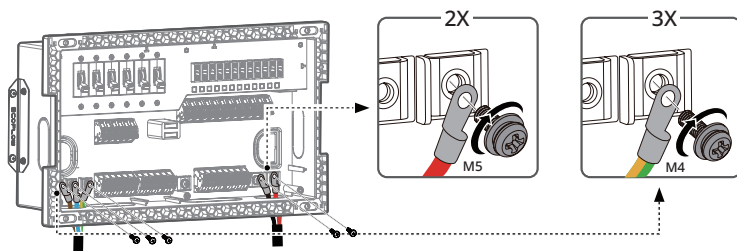

8. Ouvrez la poignée de sertissage du bornier du fil de charge, insérez le fil de charge dans le port de sortie correspondant, puis fermez la poignée de sertissage. Sélectionnez un fusible approprié du côté CC en fonction du courant de charge et insérez-le dans le porte-fusible correspondant. Les ports de borne positive de sortie CC correspondent aux porte-fusibles.

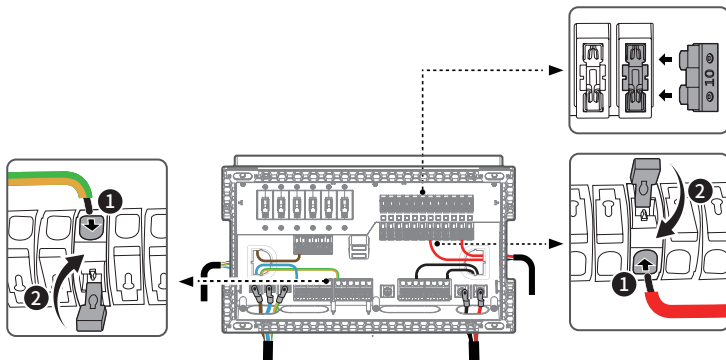



1. Les circuits CA et CC sont triés de gauche à droite, ce qui correspond à la séquence affichée dans l'application et sur le moniteur.
2. Les circuits CC sont disposés de gauche à droite. Les six circuits à l'avant sont des circuits de sortie contrôlables, qui sont ouverts par défaut et peuvent être contrôlés par l'application et le moniteur. Les six canaux à l'arrière ne sont pas contrôlables.
3. Sélectionnez un fusible avec un courant nominal supérieur à 1,35 fois le courant de charge.

9. Installez la plaque de protection du câblage et fixez-la avec des vis M3*12 ; installez la plaque de protection transparente.

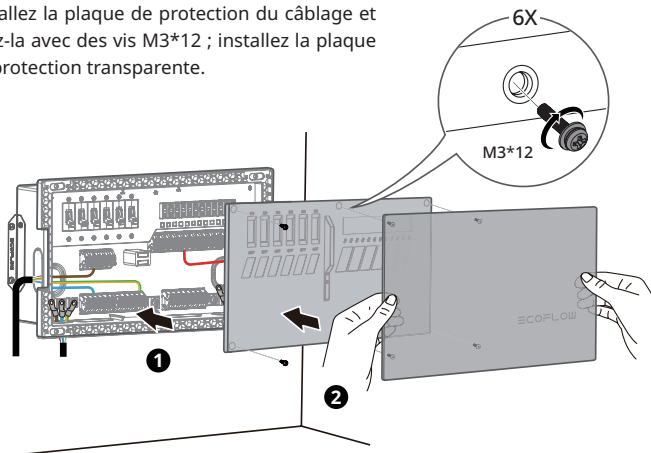

Connexion au concentrateur

Insérez les fils d'entrée CA et CC respectivement dans les ports de sortie CA et CC du concentrateur, puis insérez le câble de communication dans le port de communication RJ45 du concentrateur.

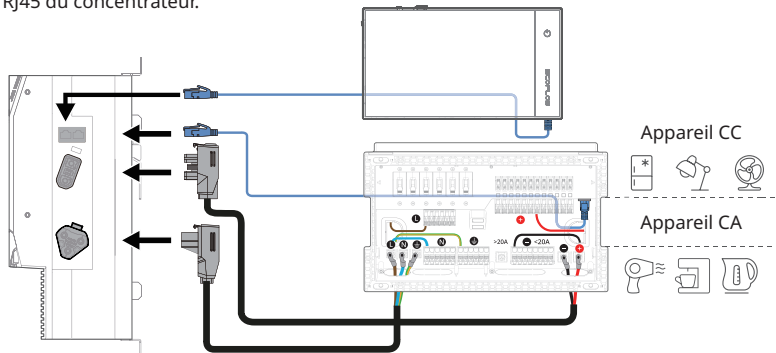

FAQs

1. Quelles méthodes d'installation ce produit prend-il en charge et quels outils sont nécessaires lors de l'installation ?

Ce produit prend en charge deux méthodes d'installation : installation en ligne et installation murale. Les outils requis lors de l'installation comprennent : un tournevis cruciforme, une pince à sertir et du ruban isolant.

2. Quels sont les scénarios d'utilisation applicables du produit ?

Les scénarios d'application incluent, mais sans s'y limiter, les habitations, les camping-cars, les cabines et les yachts.

3. Les paramètres d'entrée et de sortie de ce produit s'appliquent-ils aux normes d'utilisation de l'électricité de tous les pays ?

Oui. Des versions basse tension et haute tension de ce produit sont disponibles, qui couvrent les normes d'utilisation de l'électricité de tous les pays.

4. Comment nettoyer ce produit ?

Utilisez un chiffon sec, doux et propre ou une serviette en papier pour essuyer le produit.

5. Comment entreposer ce produit ?

Avant le stockage, mettez le produit hors tension, puis stockez-le dans un endroit sec et ventilé à température ambiante. Ne placez pas ce produit près d'une source d'eau.

Contenu du paquet

AC/DC Smart
DistributionPanel
(1pc)



Patte de fixation
murale (2pc)



Câble de bus CAN
RJ45 (6 m/20 pieds)
(1pc)

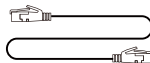

Fusible :
30 A(5pc) / 15 A(5pc)
10 A(5pc) / 5 A(5pc)



M4*10 (6pc)



M5*10 (6 c)



M3*8 (12pc)



M4*20 (10pc)



Extracteur de
fusibles(1pc)



Entretien et maintenance

1. Utilisez ou stockez ce produit dans un environnement où la température est comprise entre -25 °C (-13 °F) et 60 °C (140 °F) et éloignez-le des sources d'eau, des sources de chaleur et des objets métalliques.
2. Pour des raisons de sécurité, ne stockez pas ce produit dans un environnement où la température est supérieure à 60 °C (140 °F) ou inférieure à 0 °C (32 °F) pendant une durée prolongée.

ECOFLOW

AC/DC SMART DISTRIBUTION PANEL

Manuale d'uso V1.2



Esclusione di responsabilità

Leggere attentamente il presente manuale d'uso prima di utilizzare il prodotto per accertarsi di aver compreso completamente il prodotto e di poterlo utilizzare correttamente. Dopo aver letto il presente manuale d'uso, conservarlo correttamente per riferimenti futuri. L'uso improprio del prodotto può causare gravi lesioni a se stessi o ad altri, o causare danni al prodotto e perdita di proprietà. EcoFlow non è responsabile di eventuali perdite dovute a un utilizzo del prodotto da parte dell'utente non conforme alle istruzioni riportate nel manuale d'uso.

In ottemperanza a leggi e regolamenti, EcoFlow si riserva il diritto di interpretazione finale del presente documento e di tutti i documenti correlati di questo prodotto. Il presente documento è soggetto a modifiche (aggiornamenti, revisioni o cessazione) senza preavviso. Visitare il sito Web ufficiale di EcoFlow per ottenere informazioni aggiornate sul prodotto.

Indice dei contenuti

Specifiche tecniche	1
Istruzioni di sicurezza	2
Come iniziare	3
Panoramica del sistema	3
Panoramica del prodotto	4
Uso del prodotto	5
Schema di cablaggio	5
Installazione del prodotto	5
Collegare all'hub di alimentazione	12
Domande frequenti	13
Cosa c'è nella scatola	13
Cura e manutenzione	14

Specifiche tecniche

Informazioni di base

Peso netto 2.6 kg (5.8 libbre)

Peso netto 354 mm × 210 mm × 98 mm
(14" X 8.3" X 3.9")

Specifiche di uscita

Uscita CA Sei circuiti; massimo 10 A per circuito
220-240 V, 50 Hz

Uscita CC Sei circuiti controllabili + sei circuiti non controllabili; massimo 20 A per circuito
10-30 V CC

Specifiche di ingresso

Ingresso CA 220-240 V, 50 Hz
Corrente di ingresso massima: 30 A

Ingresso CC 10-30 VCC
Corrente di ingresso massima: 70 A

Ambiente operativo

Temperatura di esercizio Da -25°C a 60°C (da -13°F a 140°F)

Temperatura di stoccaggio Da -25°C a 60°C (da -13°F a 140°F)

Istruzioni di sicurezza



1. ATTENZIONE – Rischio di scossa elettrica. Scollegare l'unità di alimentazione prima dell'installazione e della manutenzione
2. Tenere il prodotto lontano da fonti di calore, come fiamme libere o forni di riscaldamento.
3. Per prevenire incendi, cortocircuiti e scosse elettriche, non installare il prodotto in ambienti con elevata umidità, alte temperature o contaminanti conduttivi.
4. Prima di installare il prodotto, scollegare l'alimentazione principale. Non operare con l'alimentazione in tensione.
5. Tenere il prodotto lontano da qualsiasi tipo di liquido. Non immergere il prodotto in acqua e non bagnarlo. Non utilizzare il prodotto sotto la pioggia o in ambienti umidi.
6. Non utilizzare il prodotto in ambienti con forte elettricità statica o campi magnetici.
7. Non smontare in alcun modo il prodotto e non perforarlo con oggetti appuntiti.
8. Non utilizzare fili o altri oggetti metallici che potrebbero causare un cortocircuito.
9. Non utilizzare componenti o accessori non ufficiali. Se è necessario sostituire componenti o accessori, acquistarli dai canali di vendita ufficiali di EcoFlow.
10. Quando si utilizza il prodotto, rispettare rigorosamente la temperatura ambiente per l'uso riportata nel presente manuale d'uso.
11. Non impilare altri oggetti pesanti sul prodotto.
12. Evitare urti, cadute o forti vibrazioni durante l'utilizzo del prodotto. In caso di forte impatto esterno, disattivare immediatamente l'alimentazione e sospendere l'utilizzo del prodotto. Assicurarsi che il prodotto sia ben fissato durante il trasporto per evitare vibrazioni e urti.
13. Se è presente dello sporco sulle porte del prodotto, pulirlo con un panno asciutto.
14. Posizionare il prodotto con attenzione per evitare danni causati da una sua eventuale caduta. Se il prodotto cade e riporta danni gravi, spegnerlo immediatamente.
15. Tenere il prodotto fuori dalla portata di bambini e animali domestici.

Come iniziare

Panoramica del sistema

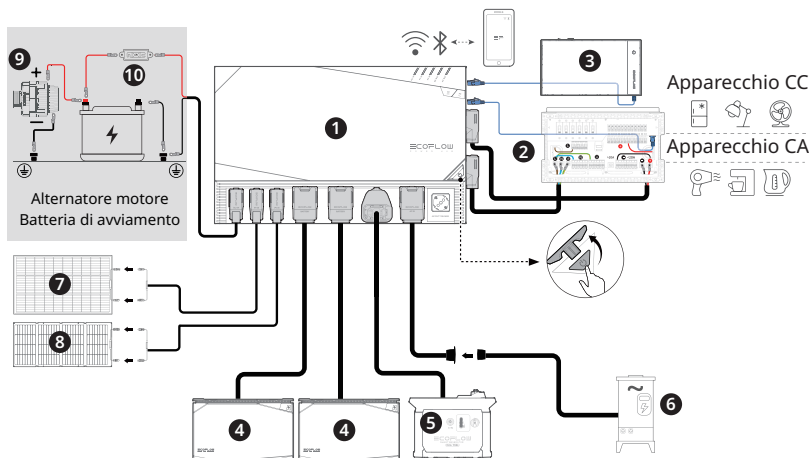

1. Hub di alimentazione EcoFlow
2. Pannello di distribuzione intelligente CA/CC
3. Console per kit di alimentazione
4. Batteria EcoFlow 5KWH/2KWH LFP

5. Generatore intelligente EcoFlow
6. Rete elettrica del campeggio
7. Pannello solare rigido o flessibile
8. Pannello solare pieghevole/portatile
9. Alternatore del veicolo
10. Fuse-100A (Compralo da solo)

Panoramica del prodotto



1

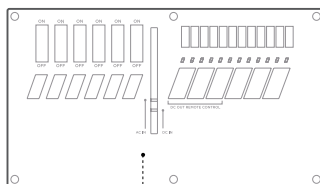

2

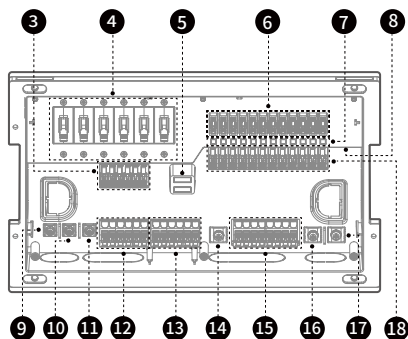

1. Copertura trasparente
2. Copertura del cablaggio
3. Terminale di uscita CA L
4. Interruttore uscita CA
5. Indicatore di ingresso CA
Indicatore di ingresso CC
(10-20 V, la luce bianca
rimane accesa; 20-30 V, la
luce blu rimane accesa)
6. Fusibile uscita CC
7. Indicatore uscita CC
8. Porte bus CAN RJ45
9. Terminale di ingresso CA L

10. Terminale di ingresso CA N
11. Terminale di ingresso CA PE
12. Terminale di uscita CA N
13. Terminale di uscita CA PE

14. Terminale negativo uscita CC (>20 A)
15. Terminale negativo uscita CC (<20 A)
16. Terminale negativo ingresso CC
17. Terminale positivo ingresso CC
18. Terminale positivo uscita CC

Uso del prodotto

Schema di cablaggio

Specifiche (AWG)	Corrente cavo (A) UL1015	Corrente cavo (A) THHN
16	25	
14	35	20
12	45	25
10	60	35
8	80	50
6	120	65

Installazione del prodotto

Guida all'installazione a filo

1. Selezionare la posizione d'installazione, posizionare la sagoma dell'intelaiatura e trovare il livello con uno strumento di livellamento, Tracciare le linee di taglio lungo la sagoma e utilizzare gli strumenti per tagliare un'apertura rettangolare di 325 mm x 181 mm per l'installazione a filo.

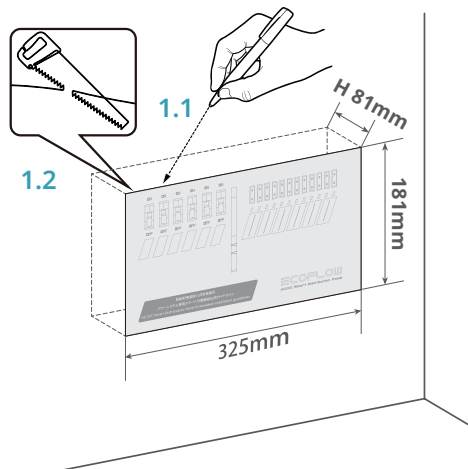

2. Rimuovere il coperchio della superficie e la piastra di copertura del cablaggio per esporre il pannello interno.

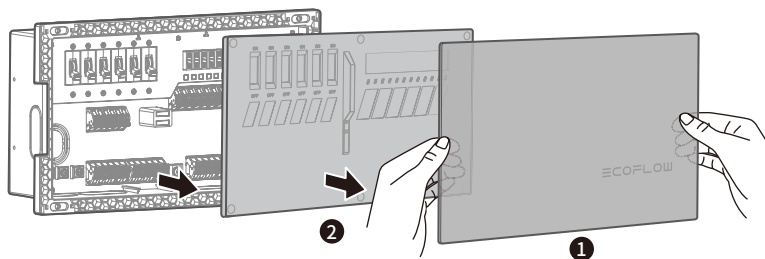

3. Rimuovere i fermi vicino agli ingressi e alle uscite di carico.

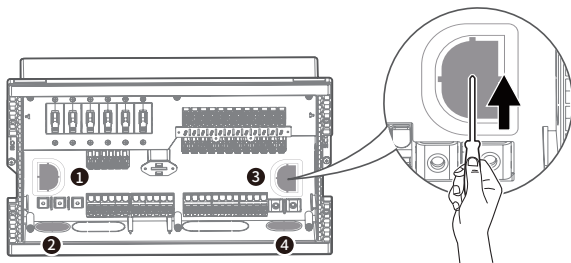

4. Collegare i fili CA dal lato sinistro e i fili CC dal lato destro. Si raccomanda di far passare i fili attraverso gli ingressi e le uscite corrispondenti (ad esempio, i fili di ingresso CA devono sempre passare attraverso l'ingresso CA, mentre i fili di uscita CA devono passare attraverso l'uscita CA). In questo modo si evitano potenziali problemi di cablaggio e di sicurezza elettrica.

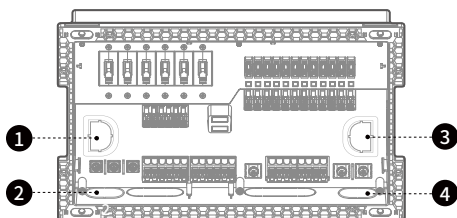

1. Presa di uscita CA
2. Presa di ingresso CA
3. Presa di uscita CC
4. Presa di ingresso CC



Tutti i fili devono passare attraverso il pannello interno per essere collegati in modo sicuro e protetto allo Smart Distribution Panel.

5. Inserire il cavo CAN Bus RJ45 nella porta CAN Bus. Assicurare il collegamento del cavo CAN Bus RJ45 per attivare i sei circuiti CC controllabili e le informazioni essenziali sul carico.

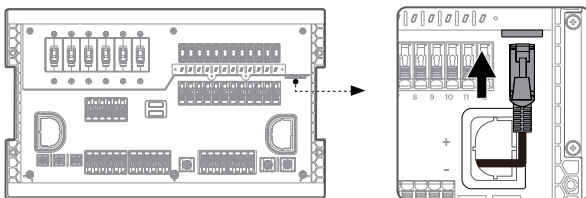

6. Utilizzare un cacciavite Phillips per fissare i cavi di ingresso nelle morsettiere di ingresso con le viti (CA: M4*10 viti; CC: M5*10 viti).

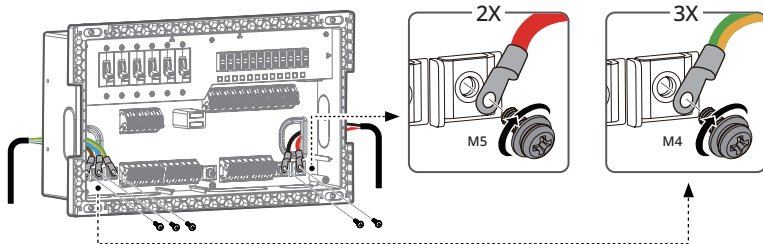

7. Per ogni circuito, aprire i bottoni automatici dei fili e inserire i fili di carico in modo corrispondente. Assicurarsi che ogni filo sia agganciato saldamente. Per i circuiti CC, scegliere il fusibile appropriato in base alla corrente di carico e inserirlo nella fessura corrispondente.

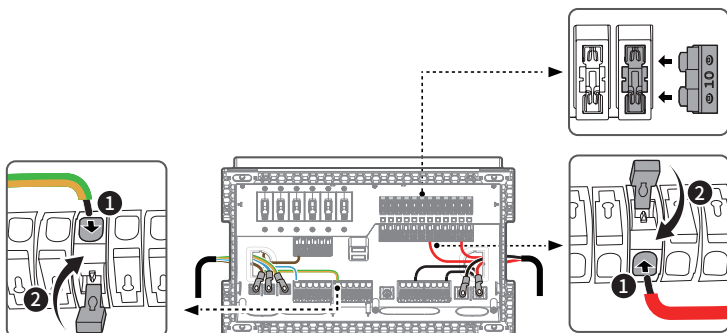



1. I circuiti CA e CC sono ordinati da sinistra a destra; tale sequenza è visualizzata anche sull'App EcoFlow e sulla Console Power Kit. EcoFlow App e Power Kit Console.
2. Da sinistra a destra, i primi sei circuiti CC sono circuiti controllabili, che possono essere accesi e spenti da EcoFlow App e Power Kit Console.
3. Si raccomanda di scegliere fusibili con corrente nominale superiore a 1,35 volte la corrente di carico corrispondente.

8. Quindi installare saldamente il coperchio della superficie.

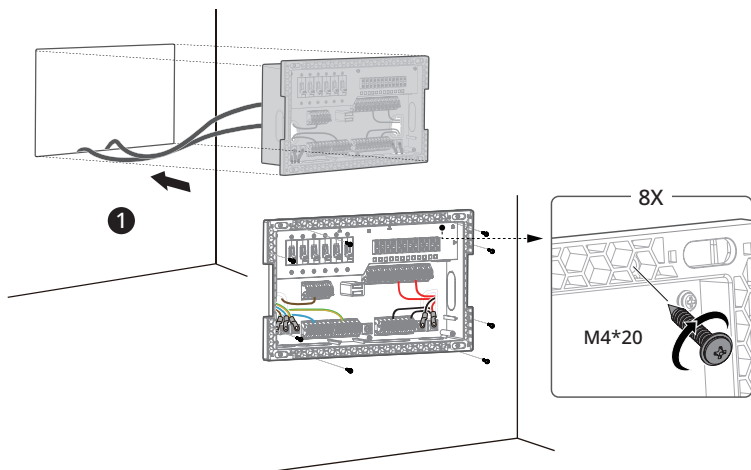

9. Installare il coperchio del cavo e utilizzare viti M3*12 per il fissaggio; quindi installare saldamente il coperchio della superficie.

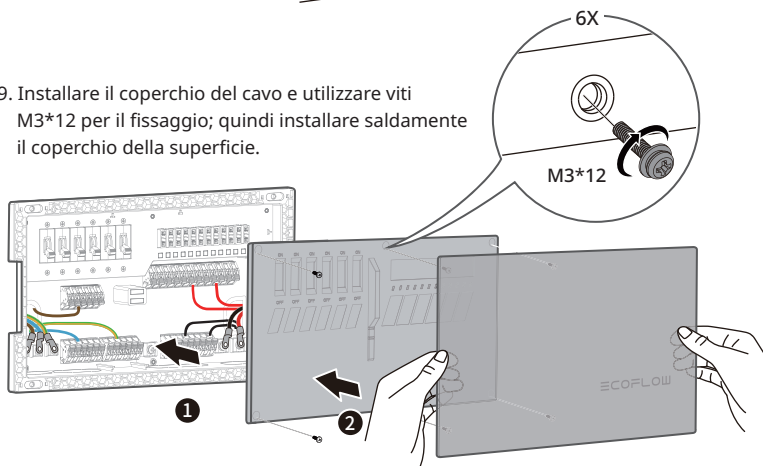

Guida all'installazione a parete

1. Utilizzare viti M3*12 per fissare le alette a parete su entrambi i lati del dispositivo.

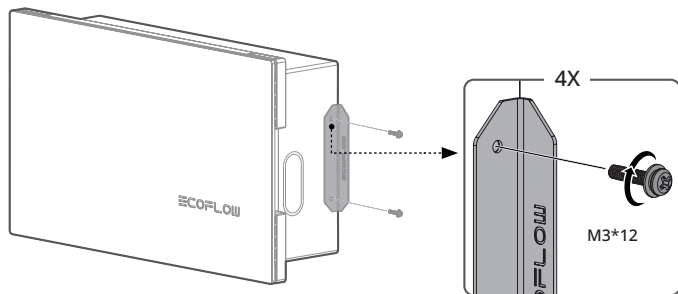

2. Utilizzare viti autofilettanti M4*20 per fissare il dispositivo alla parete.

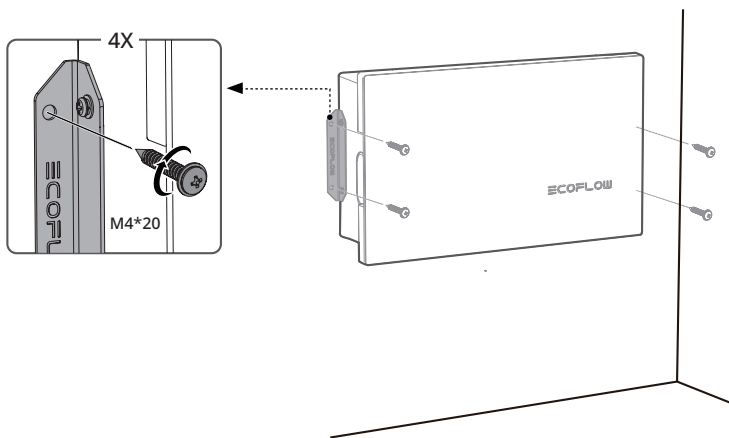

3. Rimuovere il coperchio della superficie e la piastra di copertura del cablaggio per esporre il pannello interno.

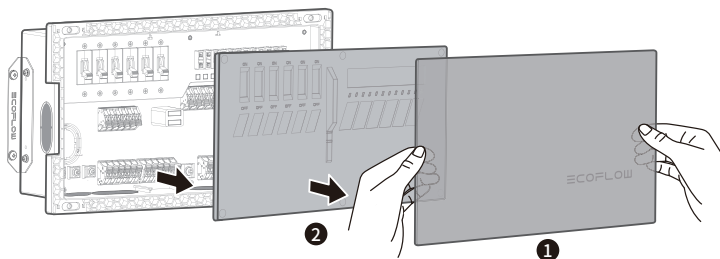

4. Rimuovere i fermi vicino agli ingressi e alle uscite di carico.

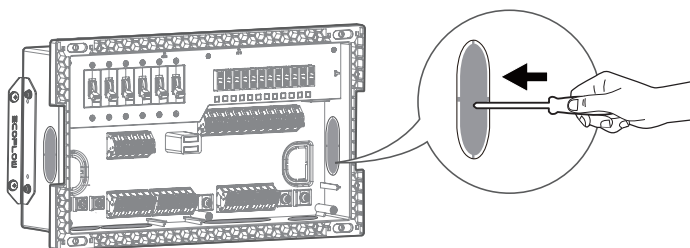

5. Collegare i fili CA dal lato sinistro e i fili CC dal lato destro. Si raccomanda di far passare i fili attraverso gli ingressi e le uscite corrispondenti (ad esempio, i fili di ingresso CA devono sempre passare attraverso l'ingresso CA, mentre i fili di uscita CA devono passare attraverso l'uscita CA). In questo modo si evitano potenziali problemi di cablaggio e di sicurezza elettrica.

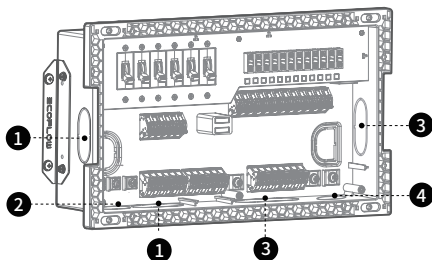

1. Presa di uscita CA
2. Presa di ingresso CA
3. Presa di uscita CC
4. Presa di ingresso CC



Se il cavo di comunicazione non è collegato all'hub, le informazioni dell'LD non verranno ricevute e i sei circuiti controllabili non avranno uscita.

6. Inserire il cavo di comunicazione nella porta RJ45.

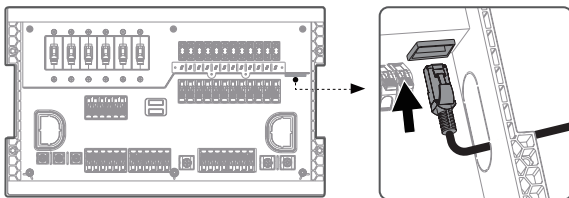

7. Utilizzare un cacciavite Phillips per fissare i cavi di ingresso nelle morsettiere di ingresso con le viti (CA: M4*10 viti; CC: M5*10 viti).

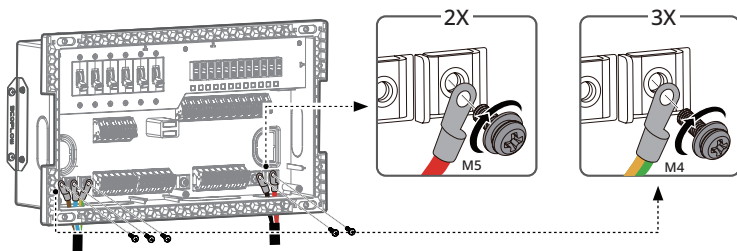

8. Per ogni circuito, aprire i bottoni automatici dei fili e inserire i fili di carico in modo corrispondente. Assicurarsi che ogni filo sia agganciato saldamente. Per i circuiti CC, scegliere il fusibile appropriato in base alla corrente di carico e inserirlo nella fessura corrispondente.

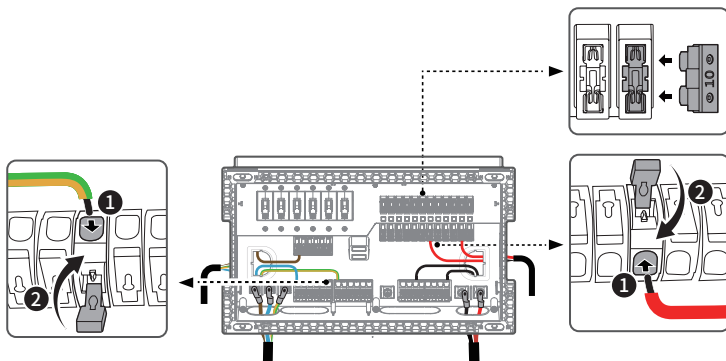



1. I circuiti CA e CC sono ordinati da sinistra a destra; tale sequenza è visualizzata anche sull'App EcoFlow e sulla Console Power Kit. EcoFlow App e Power Kit Console.
2. Da sinistra a destra, i primi sei circuiti CC sono circuiti controllabili, che possono essere accesi e spenti da EcoFlow App e Power Kit Console.
3. Si raccomanda di scegliere fusibili con corrente nominale superiore a 1,35 volte la corrente di carico corrispondente.

9. Installare il coperchio del cavo e utilizzare viti M3*12 per il fissaggio; quindi installare saldamente il coperchio della superficie.

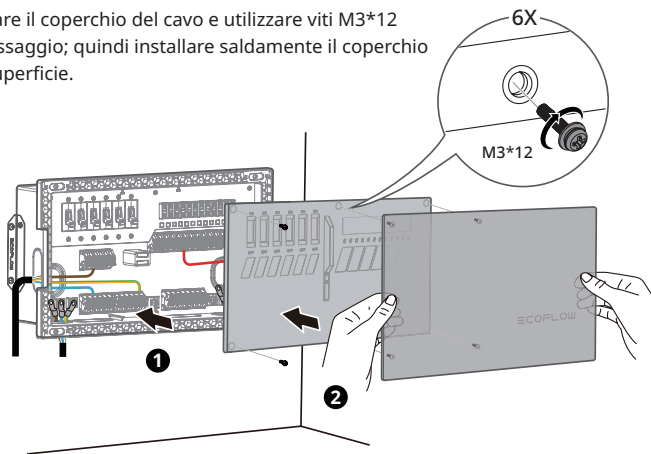

Collegare all'hub di alimentazione

Collegare il pannello di distribuzione intelligente e l'hub di alimentazione con il cavo AC OUT, il cavo DC OUT e il cavo CAN Bus RJ45.

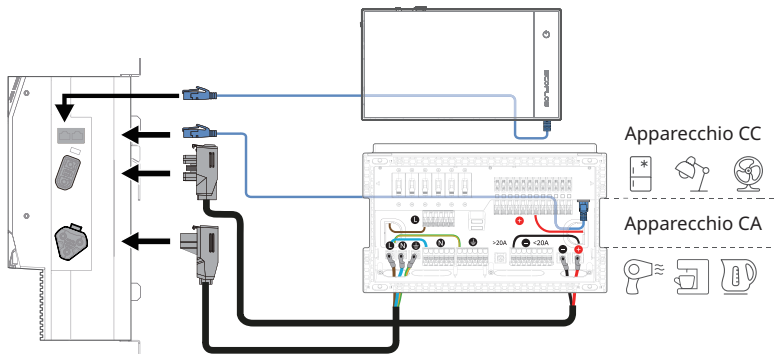

Domande frequenti

1. Quali sono i metodi di installazione supportati da questo prodotto e quali strumenti sono necessari durante l'installazione?

Questo prodotto supporta due metodi di installazione: installazione in linea e installazione a parete. Gli strumenti necessari per l'installazione sono: un cacciavite Phillips, strumenti per la crimpatura, strumenti per la segatura e nastro isolante.

2. A quali scenari si applica questo prodotto?

Gli scenari di applicazione includono, ma non solo, case, camper e costruzioni off-grid.

3. Do the input and output parameters of this product apply to electricity use standards of all countries?

Sì. Del prodotto sono disponibili versioni sia a bassa che ad alta tensione. Sono quindi coperti gli standard di utilizzo dell'elettricità di tutti i Paesi.

4. Come si pulisce il prodotto?

Per pulire il prodotto, si può utilizzare un panno asciutto, morbido e pulito o un tovagliolo di carta.

5. Come si conserva il prodotto?

Prima della conservazione, spegnere il prodotto, quindi conservarlo in un luogo asciutto e ventilato a temperatura ambiente. Non posizionare il prodotto vicino a una fonte d'acqua.

Contenuto della confezione

AC/DC Smart
DistributionPanel
(1 pz.)



Aletta a parete (2 pz.)



Cavo bus CAN RJ45
(6 m/20 piedi) (1 pz.)

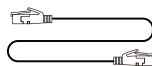

Fusibile:
30 A(5 pz.) / 15 A(5 pz.)
10 A(5 pz.) / 5 A(5 pz.)



M4*10 (6 pz.)



M5*10 (6 pz.)



M3*8 (12 pz.)



M4*20 (10 pz.)

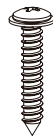

Estrattore di
fusibili (1pz.)



Cura e manutenzione

1. Utilizzare o conservare il prodotto in un ambiente con una temperatura compresa tra -25°C (-13°F) e 60°C (140°F) e tenerlo lontano da fonti d'acqua, fonti di calore e oggetti metallici.
2. Per motivi di sicurezza, non conservare il prodotto per periodi prolungati in un ambiente in cui la temperatura è superiore a 60°C (140°F) o inferiore a 0°C (32°F).



AC/DC SMART DISTRIBUTION PANEL

Manual de usuario V1.2



Descargo de responsabilidad

Lea este manual de usuario detenidamente antes de usar el producto para asegurarse de que comprende completamente el producto y puede usarlo correctamente. Después de leer este manual de usuario, guárdelo bien para futuras consultas. El uso inadecuado de este producto puede causar lesiones graves a usted mismo o a otros, o causar daños al producto y a la propiedad. Una vez que utilice este producto, se considera que comprende, aprueba y acepta todas las condiciones y el contenido de este documento. EcoFlow no es responsable de ninguna pérdida causada por la incapacidad del usuario para utilizar el producto de conformidad con este manual de usuario.

De conformidad con la ley y la normativa, EcoFlow se reserva el derecho de interpretación final de este documento y de todos los documentos relacionados con el producto. Este documento es susceptible de cambios (actualizaciones, revisiones o retirada) sin previo aviso. Visite el sitio web oficial de EcoFlow para obtener la información más reciente sobre el producto.

Contenido

Especificaciones técnicas	1
Instrucciones de seguridad	2
Guía para principiantes	3
Sistema de producto	3
Aspecto y piezas del producto	4
Uso del producto	5
Descripción de la especificación del cableado	5
Descripción de la instalación	5
Conexión al concentrador	12
Preguntas frecuentes	13
Contenido del paquete	13
Cuidado y mantenimiento	14

Especificaciones técnicas

Información básica

Dimensiones	2.6 kg (5.76 lb)
Peso neto	354 mm × 210 mm × 98 mm (13.9" x 8.3" x 3.9")

Especificaciones de salida

Salida de CA	Seis circuitos; un máximo de 10 A por circuito 220-240 V, 50 Hz
Salida de CC	Seis circuitos controlables y seis circuitos incontrolables un máximo de 20 A por circuito 10-30 V de CC

Especificaciones de entrada

Entrada de CA	220-240 V, 50 Hz Corriente de entrada máxima: 30 A
Entrada de CC	10-30 V de CC Corriente de entrada máxima: 70 A

Entorno operativo

Temperatura de funcionamiento	-25 °C a 60 °C (-13 °F a 140 °F)
Temperatura de almacenamiento	-25 °C a 60 °C (-13 °F a 140 °F)

Instrucciones de seguridad



1. PRECAUCIÓN – Riesgo de descarga eléctrica. Desconecte la unidad de alimentación antes de instalarla y hacer el mantenimiento
2. Mantenga este producto alejado de fuentes de calor, como fuegos u hornos de calefacción.
3. Para evitar incendios, cortocircuitos y descargas eléctricas, no instale este producto en ambientes con mucha humedad, alta temperatura o contaminantes conductores.
4. Antes de instalar este producto, desconecte la fuente de alimentación principal. No trabaje con energía viva.
5. Mantenga este producto alejado de cualquier líquido. No sumerja este producto en agua ni lo moje. No use este producto bajo la lluvia ni en ambientes húmedos.
6. No utilice este producto en entornos con electricidad estática fuerte o campos magnéticos.
7. No desmonte este producto de ninguna manera ni lo perforo con objetos afilados.
8. No use cables ni otros objetos metálicos que puedan provocar un cortocircuito.
9. No utilice componentes ni accesorios no oficiales. Si es necesario reemplazar componentes o accesorios, cómprelos en los canales de venta oficiales de EcoFlow.
10. Cumpla estrictamente con la temperatura de funcionamiento indicada en este manual de usuario cuando utilice este producto.
11. No apile otros objetos pesados sobre este producto.
12. Evite impactos, caídas o grandes vibraciones cuando utilice el producto. En caso de un impacto externo grave, apague la fuente de alimentación inmediatamente y deje de usar el producto. Asegúrese de que el producto esté bien sujeto durante el transporte para evitar vibraciones e impactos.
13. Si hay suciedad en los puertos del producto, límpielos con un paño seco.
14. Coloque este producto con cuidado para evitar daños causados por la caída del producto. Si el producto se cae y está seriamente dañado, apáguelo inmediatamente.
15. Mantenga este producto fuera del alcance de los niños y las mascotas.

Guía para principiantes

Sistema de producto

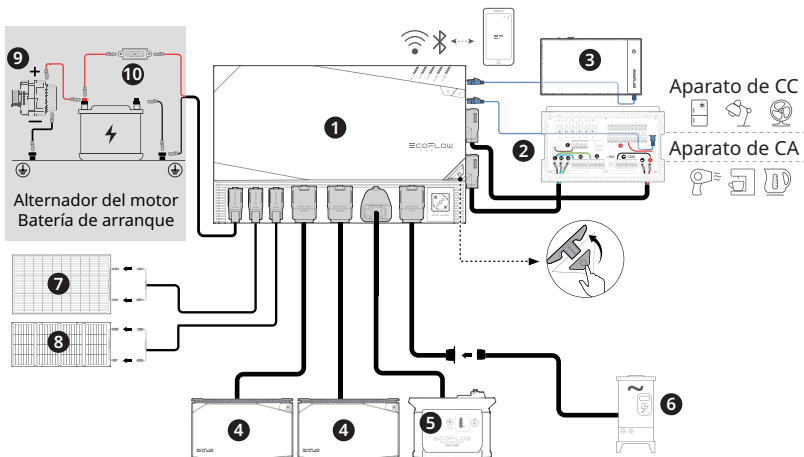

- | | |
|---|--|
| 1. EcoFlow Power Hub | 6. Toma de corriente de zona de acampada |
| 2. Panel de distribución inteligente de CA/CC | 7. Panel solar rígido o flexible |
| 3. Consola del kit de alimentación | 8. Panel solar plegable/portátil |
| 4. Batería LFP EcoFlow 5 KWH/2 KWH | 9. Alternador de vehículo |
| 5. Generador inteligente EcoFlow | 10. Fuse-100A (Cómpralo tú mismo) |

Aspecto y piezas del producto



1

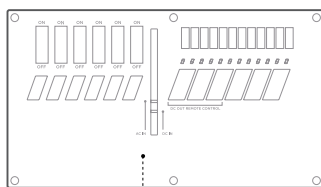

2

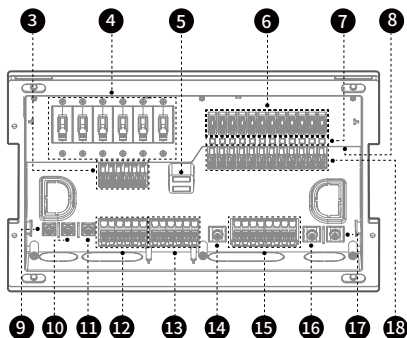

3

4

5

6

7

8

9

10

11

12

13

14

15

16

17

18

1. Cubierta transparente
2. Cubierta del cableado
3. Terminal L de salida de CA
4. Interruptor de salida de CA
5. Indicador de entrada de CA
Indicador de entrada de CC (10-20 V, la luz blanca permanece encendida; la luz azul de 20-30 V permanece encendida)
6. Fusible de salida de CC
7. Indicador de salida de CC
8. Puertos de bus CAN RJ45
9. Terminal L de entrada de CA

10. Terminal N de entrada de CA
11. Terminal PE de entrada de CA
12. Terminal N de salida de CA
13. Terminal PE de salida de CA

14. Terminal negativo de salida de CC (>20 A)
15. Terminal negativo de salida de CC (<20 A)
16. Terminal negativo de entrada de CC
17. Terminal positivo de entrada de CC
18. Terminal positivo de salida de CC

Uso del producto

Descripción de la especificación del cableado

Especificación (AWG)	Corriente de cable UL1015 (A)	Corriente de cable THHN (A)
16	25	
14	35	20
12	45	25
10	60	35
8	80	50
6	120	65

Descripción de la instalación

Guía de instalación en línea

1. Seleccione la posición de instalación, coloque la plantilla de corte del marco en la posición de instalación, utilizando un instrumento de nivelación para asegurarse de que la plantilla esté en horizontal, luego use un bolígrafo para dibujar una línea de corte a lo largo de la plantilla y use una herramienta de corte para cortar una ranura rectangular de 325 mm × 181 mm para la instalación en línea del dispositivo.

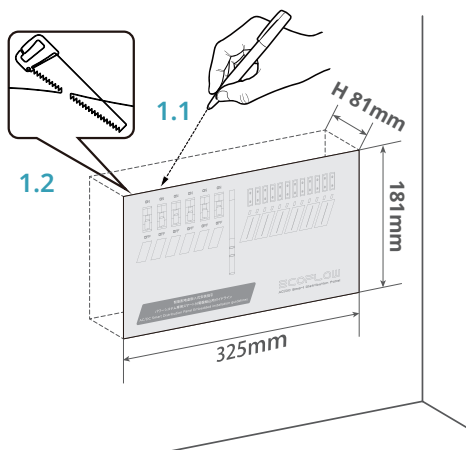

2. Retire el panel frontal transparente y la placa de la cubierta del cableado que hay debajo para dejar al descubierto el espacio de cableado.

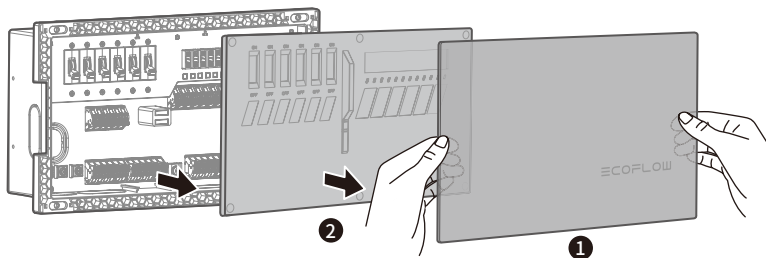

3. Retire los retenedores de las cavidades de entrada y de las salidas de carga.

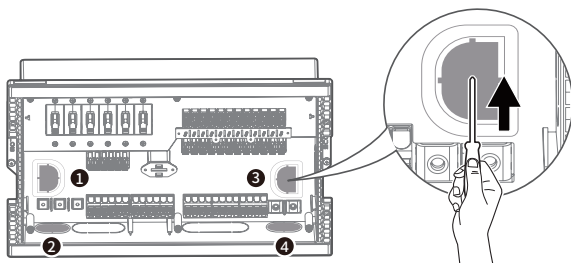

4. Conecte el cable de CA desde el lado izquierdo y el cable de CC desde el lado derecho. Puede conectar cables de entrada junto con cables de carga a través de los enchufes o a través de las entradas que hay debajo (se recomienda conectarlos a través de las entradas que hay debajo para evitar el amontonamiento en los enchufes cuando hay demasiados cables de carga, lo que hace que el cableado sea poco práctico). Si el cable de comunicación no está conectado al concentrador, no se recibirá la información del LD, y los seis circuitos controlables no tendrán salida.

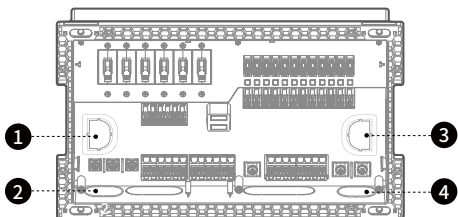

1. Toma de salida de CA
2. Toma de entrada de CA
3. Toma de salida de CC
4. Toma de entrada de CC



Al cablear, es necesario pasar el cable a través del marco interno y luego conectarlo al PANEL DE DISTRIBUCIÓN INTELIGENTE DE CA/CC.

5. Inserte el cable de comunicación en el puerto RJ45.

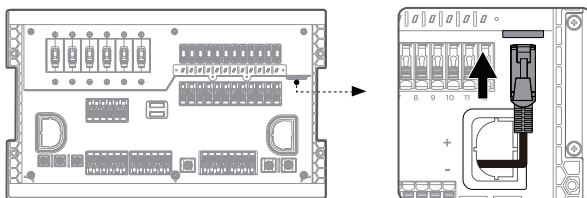

6. Utilice un destornillador de estrella para sujetar los cables de entrada en los bloques de terminales de entrada con tornillos (CA: tornillos M4*10; CC: tornillos M5*10).

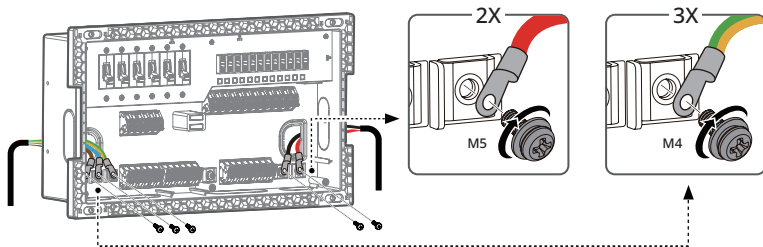

7. Abra el mango de engarce del bloque de terminales de cables de carga, inserte el cable de carga en el puerto de salida correspondiente y, a continuación, cierre el mango de engarce. Seleccione un fusible apropiado en el lado de CC de acuerdo con la corriente de carga e insértelo en el portafusibles correspondiente. Los puertos de terminal positivos de salida de CC corresponden a los portafusibles.

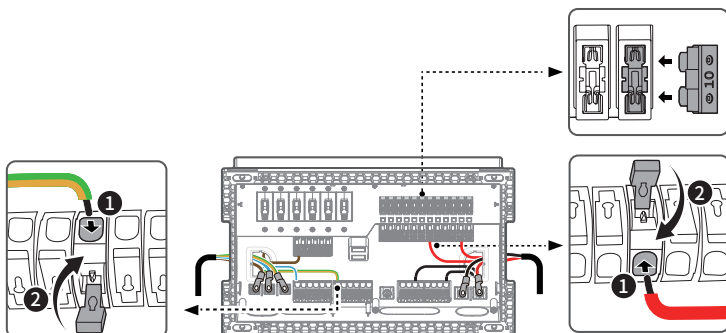



1. Los circuitos de CA y CC se ordenan de izquierda a derecha, siguiendo la secuencia que se muestra en la aplicación y el monitor.
2. Los circuitos de CC están dispuestos de izquierda a derecha. Los seis circuitos de la parte delantera son circuitos de salida controlables, que se abren de forma predeterminada y se pueden controlar con la aplicación y el monitor. Los seis canales de la parte trasera son incontrolables.
3. Seleccione un fusible con una corriente nominal superior a 1,35 veces la corriente de carga.

8. Inserte el dispositivo en la ranura de montaje y use tornillos autorroscantes M4*20 para fijarlo.

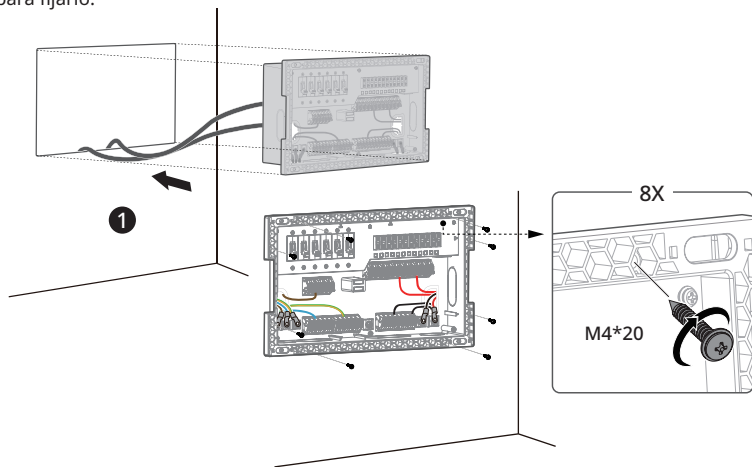

9. Instale la placa de la cubierta del cableado y use tornillos M3*12 para fijarla; instale la placa de cubierta transparente.

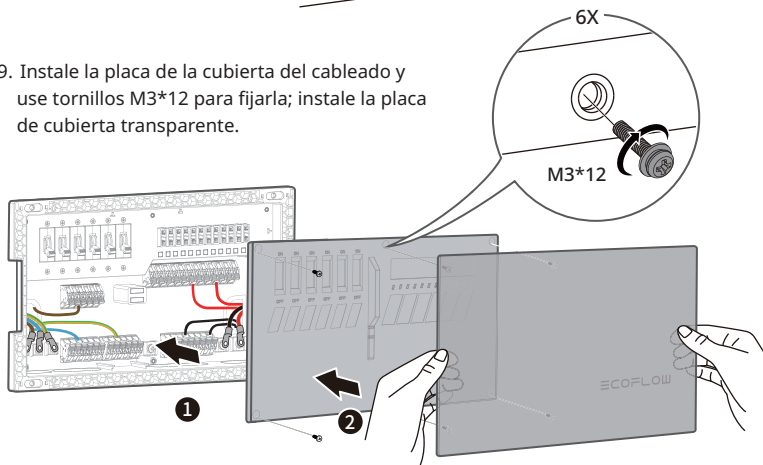

Guía de instalación en la pared

1. Use tornillos M3*12 para fijar las lengüetas de pared a ambos lados del dispositivo.

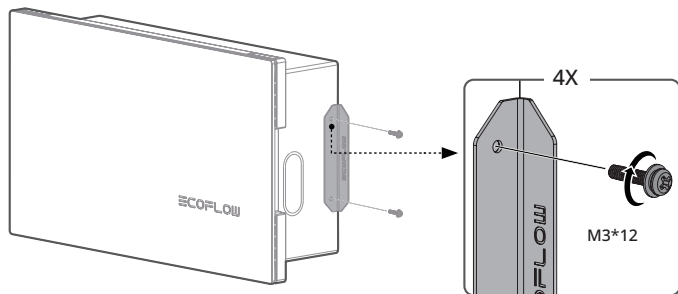

2. Use tornillos autorroscantes M4*20 para fijar el dispositivo a la pared.

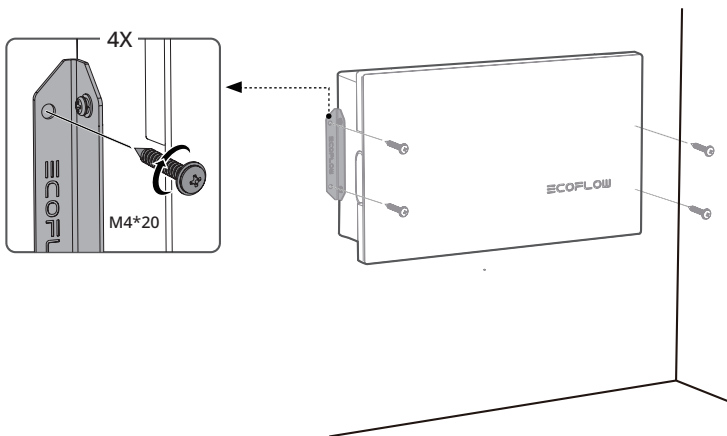

3. Retire el panel frontal transparente y la placa de la cubierta del cableado que hay debajo para dejar al descubierto el espacio de cableado.

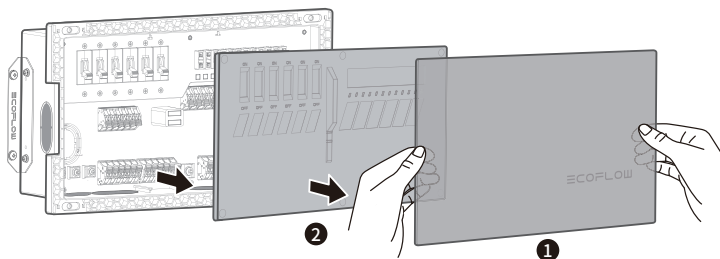

4. Retire los retenedores de las cavidades de entrada y de las salidas de carga.

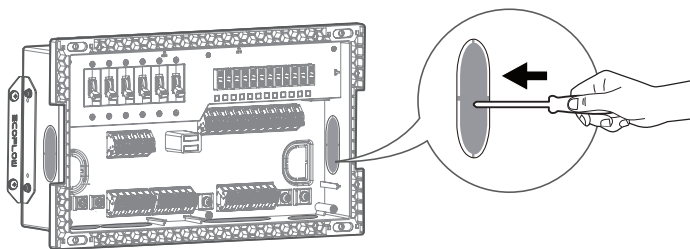

5. Conecte el cable de CA desde el lado izquierdo y el cable de CC desde el lado derecho. Puede conectar cables de entrada junto con cables de carga a través de los enchufes o a través de las entradas que hay debajo (se recomienda conectarlos a través de las entradas que hay debajo para evitar el amontonamiento en los enchufes cuando hay demasiados cables de carga, lo que hace que el cableado sea poco práctico).

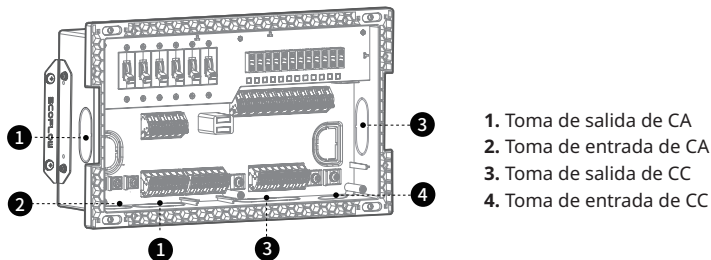

1. Toma de salida de CA
2. Toma de entrada de CA
3. Toma de salida de CC
4. Toma de entrada de CC



Si el cable de comunicación no está conectado al concentrador, no se recibirá la información del LD, y los seis circuitos controlables no tendrán salida.

6. Inserte el cable de comunicación en el puerto RJ45.

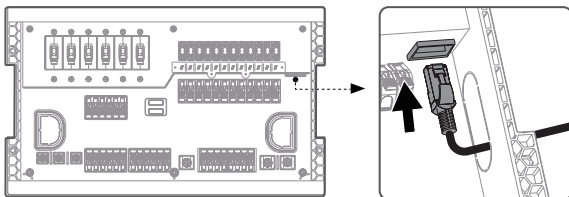

7. Utilice un destornillador de estrella para sujetar los cables de entrada en los bloques de terminales de entrada con tornillos (CA: tornillos M4*10; CC: tornillos M5*10).

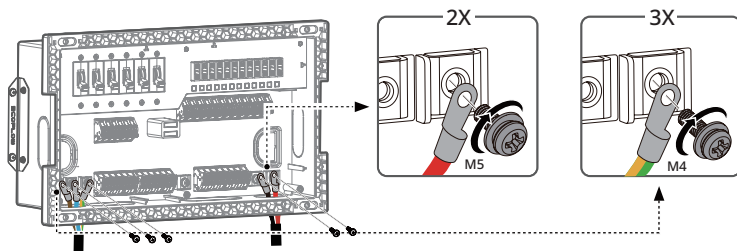

8. Abra el mango de enganche del bloque de terminales de cables de carga, inserte el cable de carga en el puerto de salida correspondiente y, a continuación, cierre el mango de enganche. Seleccione un fusible apropiado en el lado de CC de acuerdo con la corriente de carga e insértelo en el portafusibles correspondiente. Los puertos de terminal positivos de salida de CC corresponden a los portafusibles.

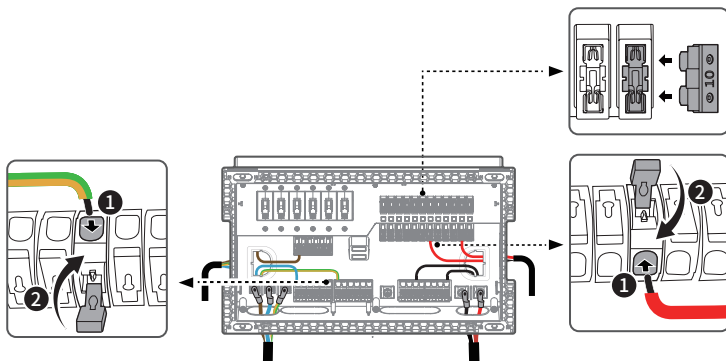



1. Los circuitos de CA y CC se ordenan de izquierda a derecha, siguiendo la secuencia que se muestra en la aplicación y el monitor.
2. Los circuitos de CC están dispuestos de izquierda a derecha. Los seis circuitos de la parte delantera son circuitos de salida controlables, que se abren de forma predeterminada y se pueden controlar con la aplicación y el monitor. Los seis canales de la parte trasera son incontrolables.
3. Seleccione un fusible con una corriente nominal superior a 1,35 veces la corriente de carga.

9. Instale la placa de la cubierta del cableado y use tornillos M3*12 para fijarla; instale la placa de cubierta transparente.

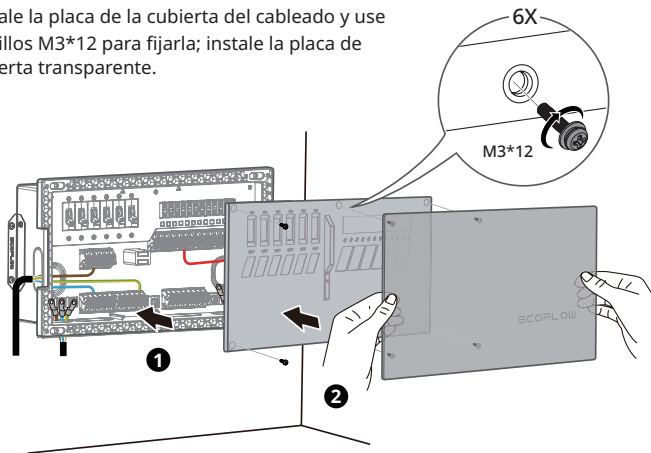

Conexión al concentrador

Inserte los cables de entrada de CA y CC en los puertos de salida de CA y CC del concentrador respectivamente, e inserte el cable de comunicación en el puerto RJ45 de comunicación del concentrador.

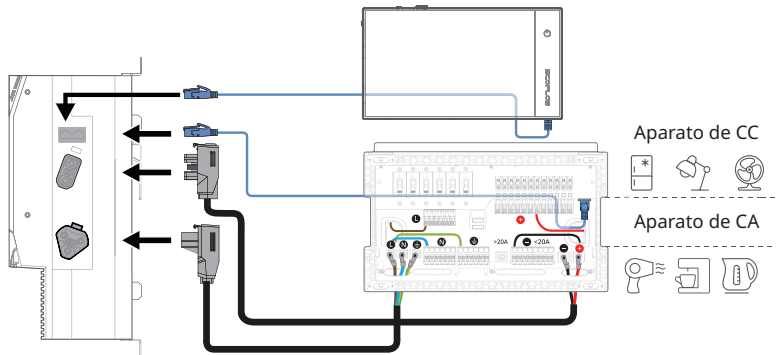

Preguntas frecuentes

1. ¿Qué métodos de instalación admite este producto y qué herramientas se necesitan durante la instalación?

Este producto admite dos métodos de instalación: instalación en línea e instalación montada en la pared. Las herramientas necesarias durante la instalación incluyen: un destornillador de estrella, una herramienta de crimpado y cinta aislante.

2. ¿Cuáles son las situaciones de uso aplicables del producto?

Las situaciones de aplicación incluyen, entre otros, hogares, autocaravanas, cabañas y yates.

3. ¿Los parámetros de entrada y salida de este producto se aplican a los estándares de uso de electricidad de todos los países?

Sí. Hay disponibles versiones de este producto de alta y baja tensión, que cubren los estándares de uso de electricidad de todos los países.

4. ¿Cómo se limpia este producto?

Utilice un paño seco, suave y limpio o una toalla de papel para limpiar el producto.

5. ¿Cómo se almacena este producto?

Antes del almacenamiento, apague el producto y luego guárdelo en un lugar seco y ventilado a temperatura ambiente. No coloque este producto cerca de una fuente de agua.

Contenido del paquete

AC/DC Smart
DistributionPanel
(1pcs)



Orejeta montada
en la pared (2 uds.)



Cable de bus CAN
RJ45 (6 m/20 pies)
(1ud.)

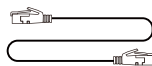

Fusible:
30 A(5 uds.)/ 15 A(5 uds.)
10 A(5 uds.)/ 5 A(5 uds.)



M4*10 (6 uds.)



M5*10 (6 uds.)



M3*8 (12 uds.)



M4*20 (10 uds.)

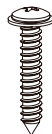

Extractor de
fusibles(1uds.)



Cuidado y mantenimiento

1. Utilice o almacene este producto en un entorno con una temperatura que oscile entre $-25\text{ }^{\circ}\text{C}$ ($-13\text{ }^{\circ}\text{F}$) y $60\text{ }^{\circ}\text{C}$ ($140\text{ }^{\circ}\text{F}$) y manténgalo alejado de fuentes de agua, fuentes de calor y objetos metálicos.
2. Por razones de seguridad, no almacene este producto en un ambiente donde la temperatura sea superior a $60\text{ }^{\circ}\text{C}$ ($140\text{ }^{\circ}\text{F}$) ni inferior a $0\text{ }^{\circ}\text{C}$ ($32\text{ }^{\circ}\text{F}$) durante mucho tiempo.

≡COFLOW

智能配电箱 用户手册 V1.2



免责声明

在使用前，请阅读本产品的用户手册，以保证在完全理解后正确使用。阅读后，请将用户手册妥善保管以备日后参考。如果没有正确操作本产品，您可能会对自身或他人造成严重伤害，或者导致产品损坏和财产损失。一旦使用本产品，即视为您已理解、认可和接受本文档全部条款和内容。EcoFlow 不承担因用户未按《用户手册》使用产品所引发的一切损失。

在遵从法律法规的情况下，本公司享有对本文档及本产品所有相关文档的最终解释权。如有更新、改版或终止，恕不另行通知，请访问 EcoFlow 官方网站以获取最新的产品信息。

目录

参数规格	1
安全指引	2
新手指南	3
系统概览	3
产品外观	3
产品使用	4
接线规格	4
产品安装	4
连接智控五合一充逆一体机	11
常见问题	12
包装清单	12
维护与保养	12

参数规格

基本信息

净重	2.6 kg
尺寸 (L x W x H)	35.4 cm x 21cm x 9.8 cm

输出规格

交流输出	6 路, 每路最大输出电流 10 A 220-240 V, 50 Hz
直流输出	6 路可控 + 6 路不可控, 每路最大输出电流 20 A 10-30 VDC

输入规格

交流输入	220-240 V, 50 Hz 最大输入电流 30 A
直流输入	10-30 VDC 最大输入电流 70 A

使用环境

使用温度	-25°C to 60°C
储存温度	-25°C to 60°C

! 安全指引

1. 注意！有触电的危险。在安装和维修之前，请断开总电源。
2. 严禁将本产品靠近热源，如火源或加热炉。
3. 为了防止火灾、短路或电击，严禁将设备安装在潮湿、高温，含有导电污染物的环境中。
4. 严禁让本产品接触任何液体，请勿将本产品浸入水中或将其弄湿。切勿在雨中或者潮湿的环境中
环境中使用本产品。
5. 禁止在强静电或者强磁场环境中使用本产品。
6. 禁止以任何方式拆解或用尖利物体刺破本产品。
7. 禁止用导线或其它金属物体致使本产品短路。
8. 请勿使用非官方提供的部件或配件。如需更换，请到 EcoFlow 官方销售渠道查询相关购买信息。
9. 使用本产品时，请严格遵循本用户手册的使用环境温度。
10. 禁止在本产品上堆放其他重物。
11. 请避免撞击，跌落，剧烈震动，如出现严重外力冲击，请立即停止使用并关闭电源。运输时
请固定好，避免震动与撞击。
12. 如果本产品接口有污物，请使用干布擦拭干净。
13. 请将本产品存放在儿童和宠物不能接触的地方。

新手指南

系统概览

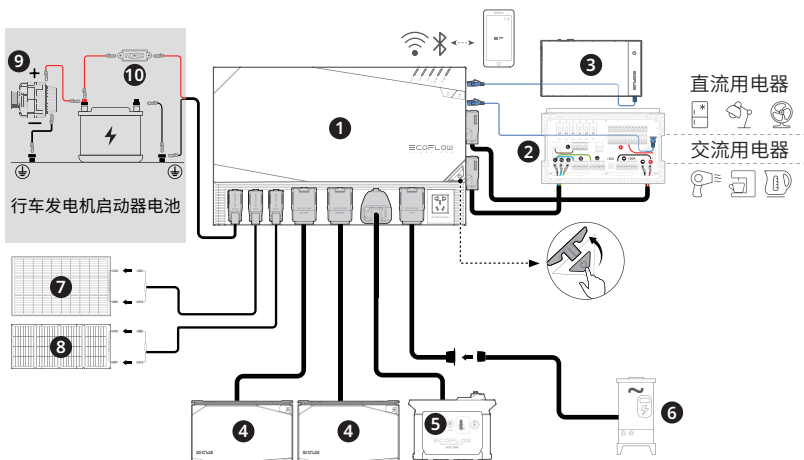

1. 智控五合一充逆一体机
2. 智能配电箱
3. 智触监控屏
4. EcoFlow 磷酸铁锂电池 (2 度电 /5 度电)
5. EcoFlow 智能发电机
6. 市电
7. 刚性 / 柔性太阳能版
8. 可折叠 / 便携式太阳能板
9. 行车发电机
10. Fuse-100A (自行购买)

产品外观



1

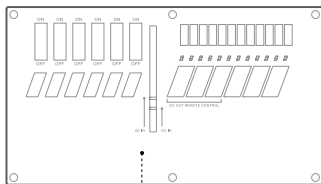

2

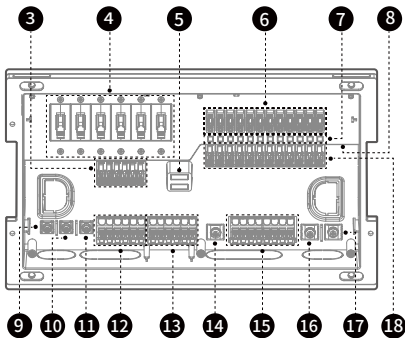

1. 外壳盖板
2. 电线盖板
3. 交流输出 L 端
4. 交流输出断路器
5. 交流输入指示灯
直流输入指示灯
(10-20VDC: 白灯常亮;
20-30VDC: 蓝灯常亮)
6. 直流输出保险丝
7. 直流输出指示灯
8. RJ45 模块通信接口
9. 交流输入 L 端

10. 交流输入 N 端
11. 交流输入 PE 端
12. 交流输出 N 端
13. 交流输出 PE 端
14. 直流输出负极 (>20A)
15. 直流输出负极 (<20A)
16. 直流输入负极
17. 直流输入正极
18. 直流输出正极

产品使用

接线规格

线径 (AWG)	UL1015 线材电流 (A)	THHN 线材电流 (A)
16	25	
14	35	20
12	45	25
10	60	35
8	80	50
6	120	65

产品安装

嵌入式安装

1. 选择安装位置，然后将嵌入式安装指引水平放置在选定的位置上，沿着指引边沿画出发切割线，切割出 325 毫米 × 181 毫米的矩形开口，便于嵌入式安装。

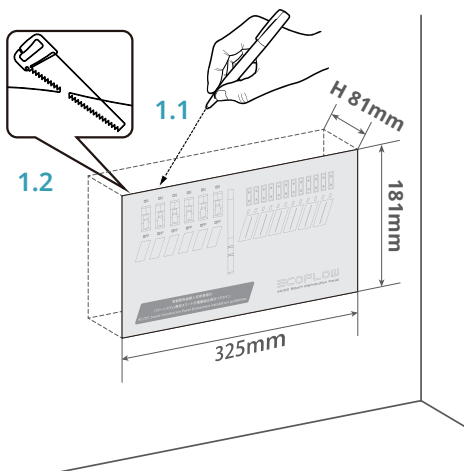

2. 取下外壳盖板和电线盖板。

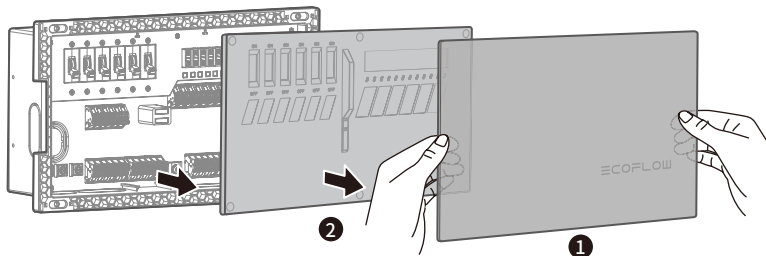

3. 移除输入线口和负载线口的挡片。

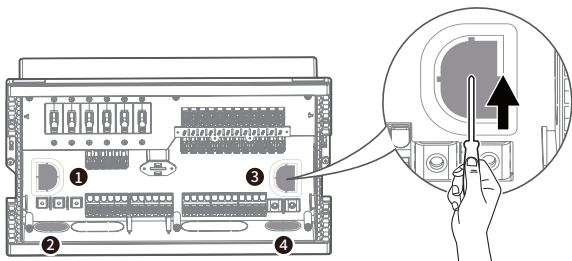

4. 将压接 OT 端子的输入线、剥线 15mm 的负载线以及通信线从进出线口穿入；
提示：AC 线从左边穿入，DC 线从右边穿入；
输入线可以和负载线一起从出线口接入，也可以从下面接线口接入（推荐从下面接线口接入，避免负载线太多时，出线口过于拥挤，造成接线不便）。

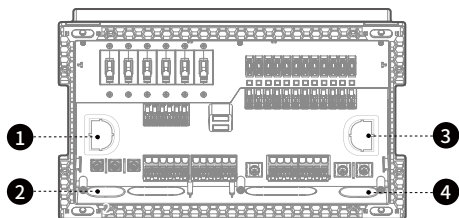

1. 交流输出线口
2. 交流输入线口
3. 直流输出线口
4. 直流输入线口



所有电线都必须穿过内嵌框，再连接到本产品上。

5. 将模块通信线插入 RJ45 通信端口。确保本产品与智控五合一充逆一体机的通信线连接，以激活六个可控的直流电路和接收基本的负载信息。

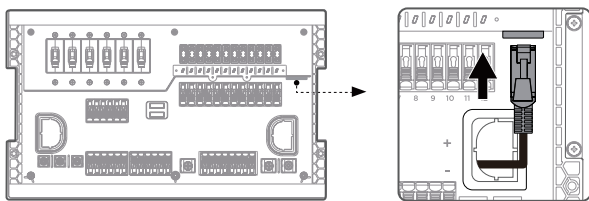

6. 用十字螺丝刀将交流和直流输入线用螺丝固定在相应的输入端子上（交流：M4*10 螺丝；直流：M5*10 螺丝）。

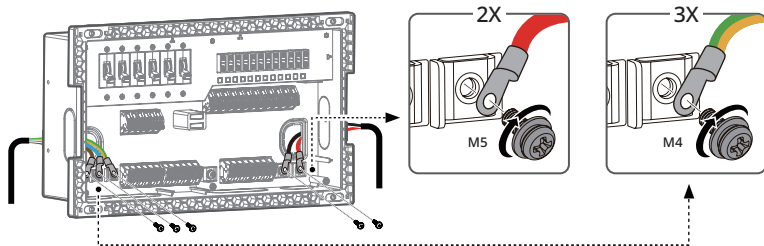

7. 打开负载线接线端子的压线手柄，将负载线插入对应的输出端口，然后闭合压线手柄。DC 侧根据负载电流选择合适的保险丝，插入对应保险丝座。直流输出正极端口与保险丝座一一对应。

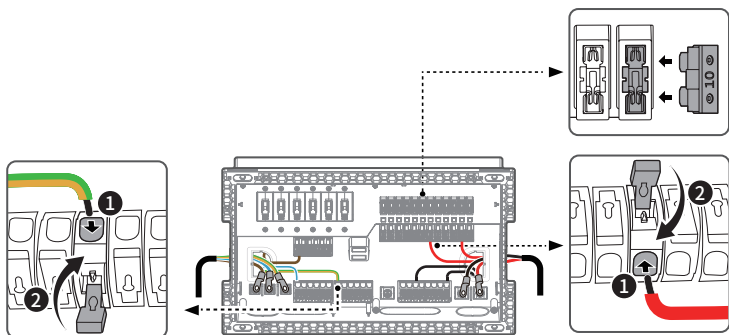



1. AC 和 DC 的线路均是从左往右排序，与 EcoFlow APP 和 智触监控屏显示的顺序一一对应；
2. DC 线路从左往右，前面 6 路是可控输出，默认打开，可以通过 EcoFlow APP 和 智触监控屏控制，后面 6 路不可控。
3. 建议选择额定电流大于相应负载电流 1.35 倍的保险丝。例如负载电流为 10 A，则选择额定电流 15 A 的保险丝。

8. 完成接线后，将设备嵌入到安装孔中，并使用 M4*20 的自攻螺丝进行固定。

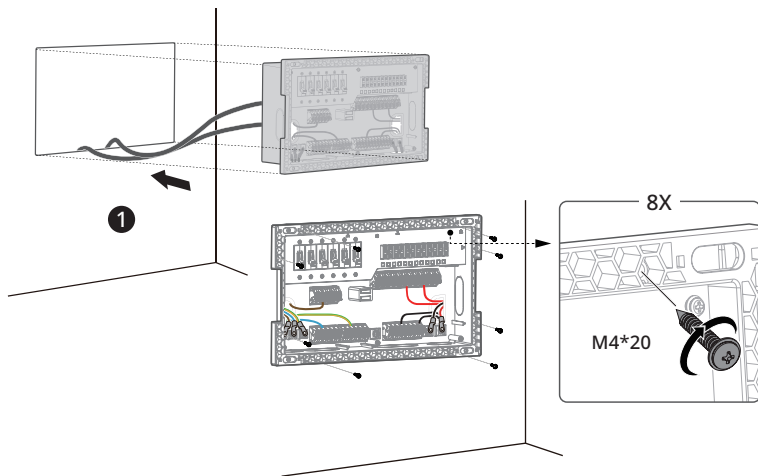

9. 安装电线盖板，使用 M3*12 螺丝将其固定；最后安装外壳盖板。

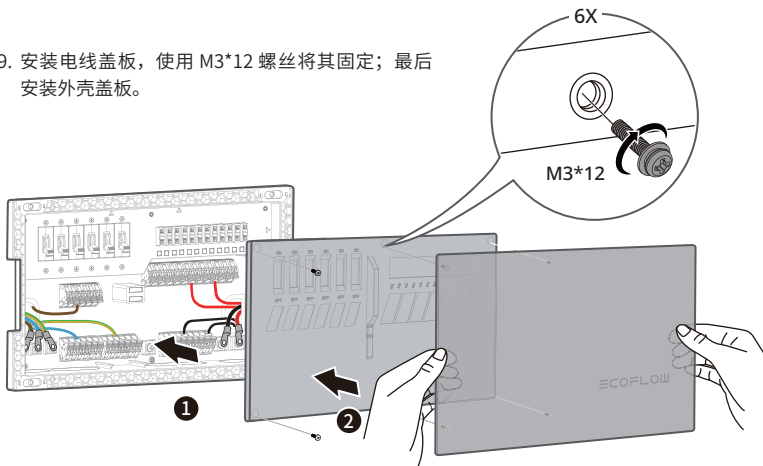

壁挂式安装

1. 使用 M3*12 螺丝将壁挂挂耳固定在本产品两侧。

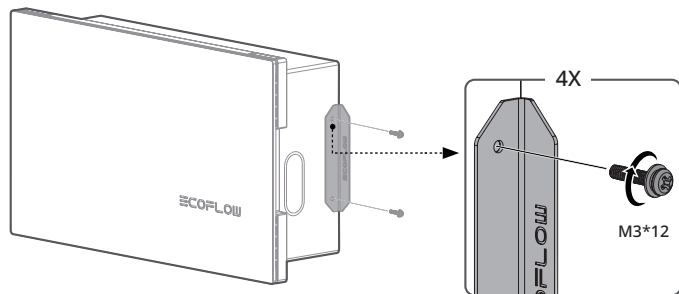

2. 使用 M4*20 自攻螺丝将本产品固定在墙上。

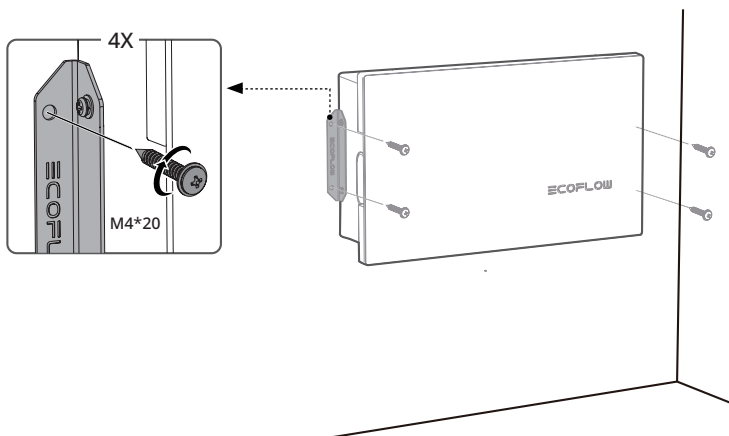

3. 取下外壳盖板和电线盖板。

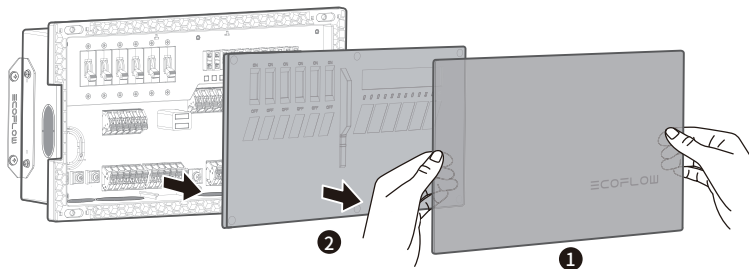

4. 移除输入线口和负载线口的挡片。

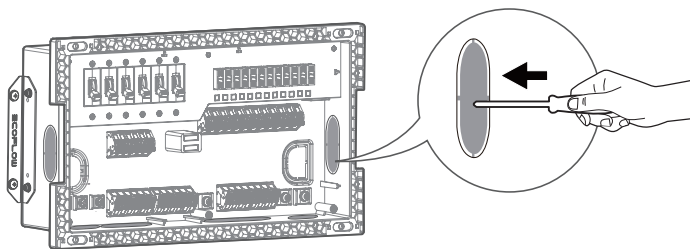

5. 将压接 OT 端子的输入线、剥线 15mm 的负载线以及通讯网线从进线口穿入。

提示：AC 线从左边穿入，DC 线从右边穿入；

输入线可以和负载线一起从出线口接入，也可以从下面接线口接入（推荐从下面接线口接入，避免负载线太多时，出线口过于拥挤，造成接线不便）。

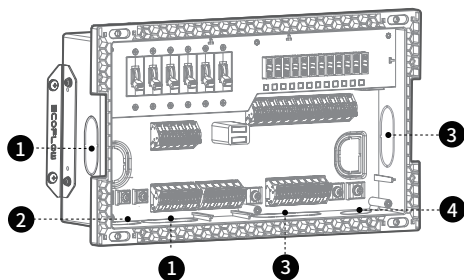

1. 交流输出线口
2. 交流输入线口
3. 直流输出线口
4. 直流输入线口

6. 将模块通信线插入 RJ45 通信端口。确保本产品与智控五合一充逆一体机的通信线连接，以激活六个可控的直流电路和接收基本的负载信息。

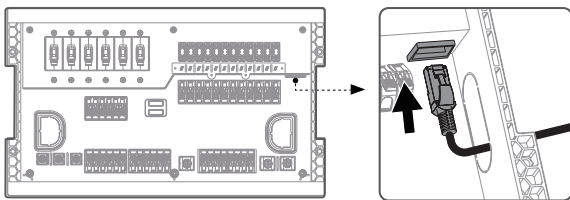

7. 用十字螺丝刀将交流和直流输入线用螺丝固定在相应的输入端子上（交流：M4*10 螺丝；直流：M5*10 螺丝）。

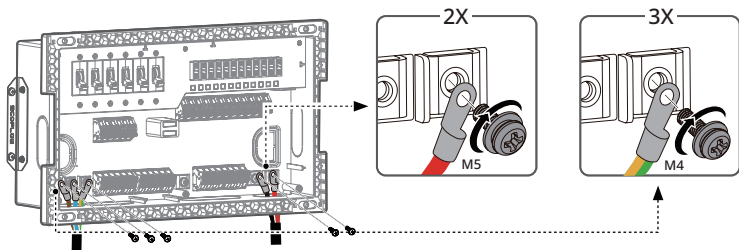

8. 打开负载线接线端子的压线手柄，将负载线插入对应的输出端口，然后闭合压线手柄。DC 侧根据负载电流选择合适的保险丝，插入对应保险丝座。直流输出正极端口与保险丝座一一对应。

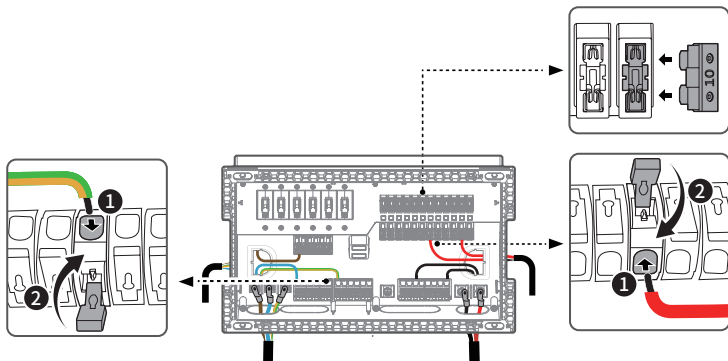



1. AC 和 DC 的线路均是从左往右排序，与 EcoFlow APP 和 智触监控屏显示的顺序一一对应；
2. DC 线路从左往右，前面 6 路是可控输出，默认打开，可以通过 EcoFlow APP 和 智触监控屏控制，后面 6 路不可控。
3. 建议选择额定电流大于相应负载电流 1.35 倍的保险丝。例如负载电流为 10 A，则选择额定电流 15 A 的保险丝。

9. 安装电线盖板，使用 M3*12 螺丝将其固定；
最后安装外壳盖板。

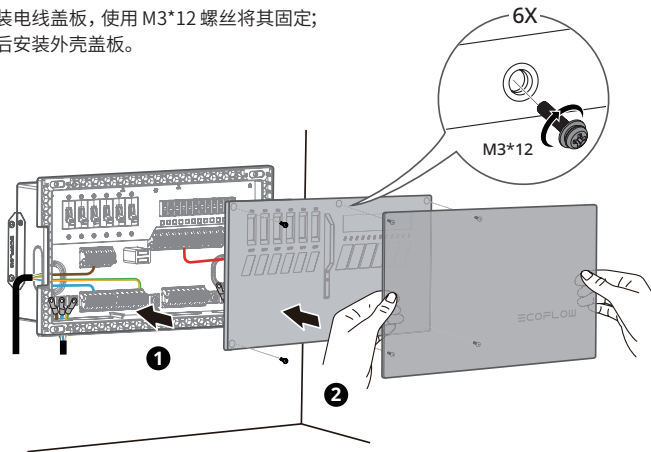

连接智控五合一充逆一体机

将交流输出线、直流输出线和模块通信线插入智控五合一充逆一体机的交流主输出接口、直流主输出接口和 RJ45 通信接口。

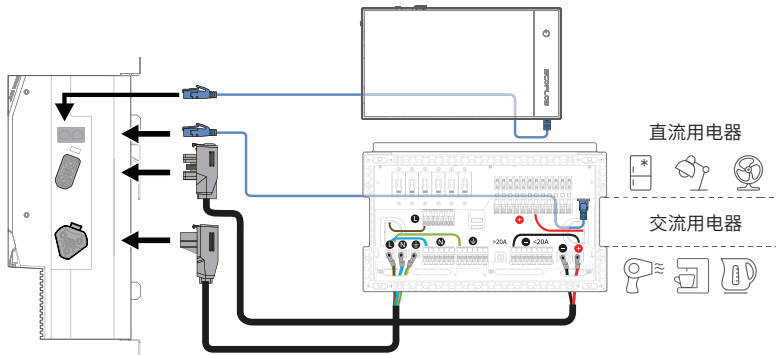

常见问题

1. 该产品支持哪些安装方式，安装时需要哪些工具？

该产品支持两种安装方式：嵌入式安装和壁挂式安装。安装时需要的工具包括：十字螺丝刀、压接工具、锯切工具和绝缘胶带。

2. 本产品可以应用于哪些场景？

使用场景包括但不限于家庭备电、房车、离网小屋等。

3. 本产品是否适用于所有国家和地区？

是的，本产品分为低压版本和高压版本，涵盖了所有国家的用电标准。

4. 本产品交流输出口能给什么设备供电？

本产品的交流输出口额定功率为 3600 W，峰值功率 7200 W，可以给大多数家用电器供电，但在使用前建议您确认电器的功率大小，并确保所有负载设备功率之和小于额定功率。

5. 如何清洁本产品？

使用干燥、柔软和干净的布或纸巾擦拭本产品上的灰尘、污垢或水。

6. 如何储存本产品？

在存储之前，请关闭产品的电源，然后将其存储在干燥和通风良好的室内环境中。不要把本产品放在靠近水源、热源的地方。

包装清单

智能配电箱 x1



壁挂挂耳 x2



模块通信线 (6m) x1

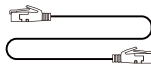

保险丝：30A x 5

15A x 5 / 10A x 5 / 5A x 5



M4*10 x6



M5*10 x4



M3*12 x12



M4*20 x10



保险丝取拔器 x1



维护与保养

1. 推荐在-25°C至60°C环境下使用或存储本产品，远离水源、热源，以及其他金属物件。

2. 安全起见，请勿将本产品长期存储在高于45°C或者低于0°C的环境中。

≡COFLOW

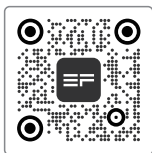

Ecoflow App